



CISAM MEIO OESTE

CONSÓRCIO INTERMUNICIPAL DE SANEAMENTO AMBIENTAL

Acesso à Cidade Alta, 3815, São Cristóvão - Capinzal/SC CEP: 89665-000

Fone: (49) 3555-6972 Site: www.cisam.sc.gov.br E-mail: cisam@cisam.sc.gov.br

CNPJ: 08.484.353/0001-16

EDITAL DE LICITAÇÃO

Processo Licitatório nº 033/2024
Pregão Eletrônico nº 010/2024
Processo Administrativo nº 053/2024

O **Consórcio Intermunicipal de Saneamento Ambiental – CISAM Meio Oeste**, com sede no Acesso Cidade Alta, 3815, Bairro São Cristóvão, Capinzal/SC, inscrito no CNPJ sob nº 08.484.353/0001-16, comunica aos interessados que realizará **LICITAÇÃO**, na modalidade **PREGÃO, NA FORMA ELETRÔNICA**, através do site www.portaldecompraspublicas.com.br, com critério de julgamento (do tipo) **MENOR PREÇO POR ITEM**, auxiliado pelo **SISTEMA DE REGISTRO DE PREÇOS** para futura e eventual aquisição de **MATERIAIS, EQUIPAMENTOS, FERRAMENTAS E EPIS** com entrega na sede de seus entes consorciados, conforme Termo de Referência, observado as condições do edital que rege este pregão, bem como da Lei Federal n. 14.133, de 2021, de 2019, Decreto Federal n. 11.462/2021, Instrução Normativa n. 73/2022, Resolução 012/2023 – CISAM Meio Oeste, bem como demais legislações aplicáveis.

TIPO: Menor preço por ITEM.

RECEBIMENTO DAS PROPOSTAS: Até o dia 19/09/2024 às 08:00min

DOCUMENTOS DE HABILITAÇÃO: na mesma data e horário do recebimento das propostas, se vencedor, poderá complementar no prazo fixado pelo pregoeiro, não inferior a 02 (duas) horas.

ABERTURA DA SESSÃO: 19/09/2024 às 08:30min

REFERÊNCIA DE TEMPO: horário de Brasília (DF)

PLATAFORMA ELETRÔNICA: www.portaldecompraspublicas.com.br

Formalização de consultas/encaminhamentos:

LOCAL: Sede do Consórcio Intermunicipal de Saneamento Ambiental – CISAM Meio Oeste

ENDEREÇO: Acesso Cidade Alta, 3815, Bairro São Cristóvão, CEP: 89665-000, na cidade de Capinzal, Estado de Santa Catarina.

E-MAIL: administrativo1@cisam.sc.gov.br

TELEFONE: (49) 3555-6972

Os documentos relacionados a seguir fazem parte integrante deste Edital:

ANEXO I – Termo de Referência;

ANEXO II - Relação de Quantitativos, Especificações e Compradores;

ANEXO III – Modelo apresentação dos Dados da Empresa e Representante Legal;

ANEXO IV – Modelo de Proposta de Preço;

ANEXO V – Declaração de Cumprimento Pleno aos Requisitos de Habilitação;

ANEXO VI – Declaração de Ausência de Condenação;

ANEXO VII – Declaração de Ausência de Vínculo;

ANEXO VIII – Declaração de Microempresa ou Empresa de Pequeno Porte;

ANEXO IX – Declaração de Enquadramento Receita Bruta;

ANEXO X - Declaração de Cumprimento do artigo 7º, inciso XXXIII, da Constituição da República Federativa do Brasil;

ANEXO XI - Declaração de Fatos Impeditivos e Inidoneidade



ANEXO XII – Declaração de não Impedimento de Contratar com o Poder Público

ANEXO XIII – Minuta Ata de Registro de Preços

1. DO OBJETO

1.1 O presente pregão tem como objeto o **REGISTRO DE PREÇOS** para futura e eventual aquisição de **MATERIAIS, EQUIPAMENTOS, FERRAMENTAS E EPIS**, com entrega na sede de seus entes consorciados, de acordo com o Termo de Referência (**ANEXO I**) e com os quantitativos estimados (**ANEXO II**), durante o prazo de validade da Ata de Registro de Preços.

2. DAS DISPOSIÇÕES GERAIS

2.1. Para a realização deste certame serão utilizados recursos de tecnologia da informação, compostos por um conjunto de programas de computador que permitem confrontação sucessiva através do envio de lances dos proponentes com plena visibilidade para o Pregoeiro (a) e total transparência dos resultados para a sociedade, através da Rede Mundial de Computadores – INTERNET.

2.2. A realização do procedimento estará a cargo do Pregoeiro (a), Equipe de Apoio e da Administradora do Pregão Eletrônico, empresa contratada para, através da rede mundial de computadores, prover o sistema de compras eletrônicas.

2.3. O fornecedor deverá fazer o seu cadastramento ao Sistema Eletrônico adotado para realização deste Pregão, Portal de Compras Públicas, no endereço www.portaldecompraspublicas.com.br e preencher o Termo de Adesão, por intermédio do qual qualquer pessoa, que manifeste interesse em cadastrar-se e apresente a documentação exigida, terá acesso ao portal.

2.3.1. O credenciamento dar-se-á pela atribuição de chave de identificação e de senha, pessoal e intransferível, para acesso ao sistema eletrônico.

2.3.2. O credenciamento junto ao provedor do sistema implica na responsabilidade legal da proponente, ou de seu representante legal, bem como na presunção de sua capacidade técnica para a realização das transações inerentes ao pregão eletrônico.

2.4. Como requisito para participação no pregão, em campo próprio do sistema eletrônico, a proponente deverá manifestar o pleno conhecimento e atendimento às exigências de habilitação previstas no Edital.

2.4.1. O licitante, ao utilizar sua senha de acesso ao sistema para dar um lance, terá expressado sua decisão irrevogável de concluir a transação nos valores e condições do referido lance e, caso este lance seja o escolhido pelo comprador, será reputado perfeito e acabado o contrato de compra e venda do objeto negociado.

2.5. O licitante deverá acompanhar as operações no sistema eletrônico durante a sessão pública do pregão, ficando responsável pelo ônus decorrente da perda de negócios, diante



da inobservância de quaisquer mensagens emitidas pelo Pregoeiro (a) e/ou pelo sistema, ou de sua desconexão.

2.6. O licitante deverá ter total responsabilidade pelo conhecimento das etapas e andamento do Sistema do Portal de Compras Públicas, em todas as etapas do Pregão, e qualquer dúvida referente a isso, entrar em contato com o referido Sistema para esclarecimento.

2.7. O licitante deverá acompanhar as etapas do Pregão e os comandos dados pelo Pregoeiro (a), exclusivamente por meio eletrônico, uma vez que, na fase de negociação, o chat ficará aberto para possíveis esclarecimentos para os licitantes. **Preferencialmente não entrar em contato via telefone e/ou e-mail** com o Pregoeiro (a), a fim de manter o Princípio da Publicidade/Transparência.

3. DA LICITAÇÃO

3.1. A presente licitação tem como objeto o **REGISTRO DE PREÇOS** para futura e eventual aquisição de **MATERIAIS, EQUIPAMENTOS, FERRAMENTAS E EPIs**, com entrega na sede de seus entes consorciados, conforme descrição no Anexo I e II, podendo ou não atingir a totalidade licitada, conforme as especificações, quantitativos e condições estabelecidas nos anexos e nas condições previstas neste Edital.

3.2. Propostas e Documentos de Habilitação – Até o dia 19/09/2024 às 08h00min.

As propostas e documentos de habilitação deverão ser encaminhadas, exclusivamente por meio eletrônico, para o seguinte endereço eletrônico: www.portaldecompraspublicas.com.br

3.3. Abertura da Sessão - Data/Hora – Dia 19/09/2024 às 8h30min

4. DA IMPUGNAÇÃO E SOLICITAÇÃO DE ESCLARECIMENTOS

4.1. Até o 3º (terceiro) dia útil, antes da data fixada para recebimento das propostas, qualquer pessoa poderá solicitar esclarecimentos ou impugnar os termos deste Edital, conforme disposto no art. 164, Da lei 14.133/21.

4.2. As impugnações e/ou esclarecimentos ao ato convocatório do pregão serão recebidas, até 3 (três) dias úteis antes da data fixada para o fim do recebimento das propostas, **exclusivamente por meio de formulário eletrônico, disponível no site** <http://www.portaldecompraspublicas.com.br>.

4.3. Caberá ao Pregoeiro(a) decidir, no prazo de 3 (três) dias úteis, limitado ao último dia útil anterior à data de abertura do certame, sobre a Impugnação interposta no que se refere aos procedimentos de licitação, podendo ser auxiliado pela equipe técnica no que tange a avaliações dos produtos, normas e outros temas que não sejam de conhecimento técnico ou especializado do (a) Pregoeiro (a).

4.4. A ausência de resposta da Administração à impugnação apresentada não impedirá a licitante de participar da abertura desta licitação, sendo esta respondida, posteriormente, na hipótese da impugnação não prejudicar as propostas.

4.5. Caberá à Autoridade Competente decidir sobre a impugnação, juntamente com o Pregoeiro (a).

4.6. Acolhida a petição contra o ato convocatório, será designada nova data para a realização do certame, observando-se os prazos, no caso de alteração do teor das propostas técnicas e de preços.

4.7. A perfeita compreensão do edital ocorrerá, somente, por intermédio da leitura atenta de seu conteúdo, de forma integral, pois os dispositivos nela contido se complementam a fim de definirem as regras do certame. Portanto, recomenda-se aos interessados em participar da presente licitação, antes de oferecer qualquer pedido de esclarecimento, efetuar uma leitura completa do edital e procurar esclarecer suas dúvidas em um único documento, evitando transtornos ao certame.

5. CONDIÇÕES DE PARTICIPAÇÃO

5.1. Poderão participar desta Licitação todas e quaisquer empresas ou sociedades, regularmente estabelecidas no País, que sejam especializadas e credenciadas no objeto desta licitação e que satisfaçam todas as exigências, especificações e normas contidas neste Edital, seus Anexos e nos demais regramentos/normativas existentes no Brasil sobre a área de fornecimento.

5.2. Poderão participar deste Pregão Eletrônico as empresas que apresentarem toda a documentação por ela exigida para respectivo cadastramento junto ao Portal de Compras Públicas.

5.3. Como requisito para participação no pregão, em campo próprio do sistema eletrônico, o licitante deverá manifestar o pleno conhecimento e atendimento às exigências de habilitação previstas no Edital.

5.4. É permitida a participação de empresa em forma de consórcios ou grupos de empresas, e deverá observar o disposto no art. 15, da Lei Federal nº 14.133, de 2021, observadas as seguintes normas:

I – Comprovação de compromisso público ou particular de constituição de consórcio, subscrito pelos consorciados;

II – Indicação da empresa líder do consórcio, que será responsável por sua representação perante a Administração;

III – admissão, para efeito de habilitação técnica, do somatório dos quantitativos de cada consorciado e, para efeito de habilitação econômico-financeira, do somatório dos valores de cada consorciado, caso exigido;

IV – Impedimento de a empresa consorciada participar, na mesma licitação, de mais de um consórcio ou de forma isolada;

V – Responsabilidade solidária dos integrantes pelos atos praticados em consórcio, tanto na fase de

licitação quanto na de execução do contrato.

VI – O licitante vencedor é obrigado a promover, antes da celebração da ata de registro preços, a

constituição e o registro do consórcio, nos termos do compromisso referido no item I acima, no prazo de até **30 (trinta) dias**, após a homologação.

VII – A substituição de consorciado deverá ser expressamente autorizada pelo Órgão Gerenciador e

condicionada à comprovação de que a nova empresa do consórcio possui, no mínimo, os mesmos

quantitativos para efeito de habilitação técnica e os mesmos valores para efeito de qualificação

econômico-financeira apresentados pela empresa substituída para fins de

habilitação do consórcio neste processo licitatório que originou o contrato, quando exigido.

5.5. Não será admitida a participação de:

a) Pessoas físicas;

b) Empresas cujo objeto social não seja pertinente e compatível com o objeto desta licitação;

c) Empresas cuja falência tenha sido declarada, que se encontram sob concurso de credores ou em dissolução ou em liquidação;

d) As empresas em recuperação judicial, para a devida participação, deverão apresentar Certidão emitida pela instância judicial competente afirmando que a interessada está apta econômica e financeiramente a participar de procedimento licitatório, conforme Acórdão 1201/2020 – Plenário – Tribunal de Contas da União – TCU;

e) Empresas que estejam com o direito de licitar e contratar com a Administração Pública suspensos, ou que tenham sido declaradas inidôneas, por qualquer Órgão da Administração Direta e Indireta da União, Estados, Distrito Federal e Municípios;

f) Microempresas e Empresas de Pequeno Porte as empresas que se enquadrarem nas hipóteses previstas no art. 3º, §4º, da Lei Complementar n. 123/2006;

g) Empresas cujos diretores, gerentes, sócios e empregados sejam servidores ou dirigentes do órgão licitante ou de qualquer órgão da Administração Pública Municipal;

h) Empresas controladoras, controladas, coligadas ou subsidiárias entre si ou, ainda que, independentemente, nomeiem um mesmo representante;

i) Empresa estrangeira que não tenha representação legal no Brasil, com poderes expressos para receber citação e responder administrativamente ou judicialmente;

5.6. A participação nesta licitação significará a aceitação plena e irrestrita dos termos do presente edital e das disposições das leis especiais, quando for o caso.

5.7. Na hipótese de ser constatada pelo Pregoeiro (a) a participação de licitante cuja situação se enquadre em qualquer das hipóteses previstas no item 5.5, a concorrente será excluída do certame, ficando esta e seus representantes sujeitos às sanções previstas na Lei nº 14.133/2021.

5.8. A participação na licitação implica automaticamente na aceitação integral e irrevogável dos termos e conteúdos deste edital e seus anexos, a observância dos preceitos legais e regulamentos em vigor, e a responsabilidade pela fidelidade e legitimidade das informações e dos documentos apresentados em qualquer fase da licitação.

5.9. O procedimento licitatório é um procedimento previsto em lei. A sessão de abertura da licitação é um ato público e oficial, onde os participantes devem respeitar e cumprir as cláusulas previstas nesse edital. O não cumprimento de qualquer um destes requisitos acarretará na desclassificação ou inabilitação da participante ou no não credenciamento do representante.

5.10. As Microempresas e Empresas de Pequeno Porte que quiserem participar deste certame usufruindo dos benefícios concedidos pela Lei Complementar nº 123/2006, deverão observar o disposto nos subitens seguintes:

5.11. A condição de Microempresa e Empresa de Pequeno Porte, para efeito do tratamento diferenciado previsto na Lei Complementar nº 123/2006, deverá ser comprovada, mediante apresentação da seguinte documentação:

a) Certidão Simplificada emitida pela Junta Comercial da sede da licitante onde conste o seu enquadramento como Empresa de Pequeno Porte ou Microempresa. As sociedades simples, que não registram seus atos na Junta Comercial, deverão apresentar certidão do Registro Civil de Pessoas Jurídicas atestando seu enquadramento nas hipóteses do art. 3º da Lei Complementar nº 123/2006. A Certidão deve estar atualizada, ou seja, emitida a menos de 120 (cento e vinte) dias da data marcada para a abertura da presente Licitação;

b) Declaração de enquadramento em conformidade com o art. 3º da Lei Complementar nº 123/2006, afirmando que não se enquadram em nenhuma das hipóteses do § 4º do art. 3º da Lei Complementar nº 123/2006.

6. DO CREDENCIAMENTO

6.1. O credenciamento dos interessados dar-se-á pelo cadastramento no endereço eletrônico www.portaldecompraspublicas.com.br, mediante a atribuição de chave de identificação e de senha, pessoal e intransferível.

6.2. O credenciamento junto ao sistema implica na responsabilidade legal da licitante ou de seu representante legal, bem como na presunção de sua capacidade técnica para a realização das transações inerentes ao Pregão Eletrônico.

6.3. O anexo obrigatório exigido será o contrato social e/ou estatuto social da empresa participante, ou outro termo compatível, em formato válido para leitura e impressão



7. DA APRESENTAÇÃO DAS PROPOSTAS DE PREÇOS E DOCUMENTOS DE HABILITAÇÃO

7.1. O encaminhamento de proposta e os documentos de habilitação exigidos no Edital, para o sistema eletrônico pressupõe o pleno conhecimento e atendimento às exigências de habilitação e execução do Contrato previstas no Edital. O Licitante será responsável por todas as transações que forem efetuadas em seu nome no sistema eletrônico, assumindo como firmes e verdadeiras suas propostas, lances e aceitação das regras de cumprimento de suas obrigações.

7.2. No preenchimento da proposta eletrônica deverão, obrigatoriamente, ser informadas no campo próprio as especificações, marcas/modelos, preços unitário e totais de todos os itens ofertados.

7.3. O objeto deverá estar totalmente e estritamente dentro das especificações contidas para os itens do Edital.

7.4. Fica vetada a identificação da empresa em qualquer campo da proposta, tal como timbres, abreviações (relacionadas a empresas), telefones e etc., o descumprimento do mesmo acarretará na desclassificação prévia da empresa licitante.

7.5. O licitante deverá encaminhar proposta, para um ou mais itens do objeto deste Edital, exclusivamente por meio do sistema eletrônico, com os documentos de habilitação exigidos no Edital, até a data e horário indicados no preâmbulo deste Edital, quando então encerrar-se-á automaticamente a fase de recebimento de propostas.

7.6. A Licitante deverá declarar, em campo próprio do sistema eletrônico, que cumpre plenamente os requisitos de habilitação e que sua proposta está em conformidade com as exigências do Edital.

7.7. A licitante enquadrada como microempresa ou empresa de pequeno porte deverá declarar, sob pena de decair seu Direito de Pequena Empresa, em campo próprio do Sistema, que atende aos requisitos do art. 3º da LC nº 123/06, para fazer jus aos benefícios previstos em lei.

7.8. A declaração falsa relativa ao cumprimento dos requisitos de habilitação, à conformidade da proposta ou ao enquadramento como microempresa ou empresa de pequeno porte sujeitará a licitante às sanções previstas neste Edital.

7.9. As propostas ficarão disponíveis no sistema eletrônico.

7.10. Qualquer elemento que possa identificar a licitante importa desclassificação da proposta, sem prejuízo das sanções previstas nesse Edital.

7.11. Até a data limite para a apresentação da proposta, a licitante poderá retirar ou substituir a proposta e os documentos de habilitação anteriormente encaminhada. Após a data limite, não poderá haver desistência da proposta, salvo aceitação de justificativa pelo CISAM MO, e poderá ocorrer o complemento dos documentos de habilitação e



regularidade fiscal após a fase de lances, se for declarado vencedor, no prazo estipulado pelo pregoeiro, não inferior a **02 (duas) horas**.

7.12. Nos preços propostos deverão estar incluídos todos os custos diretos e indiretos necessários à perfeita execução do objeto, entregas nos municípios consorciados, encargos sociais e inclusive as despesas com materiais e/ou equipamentos fornecidos, mão de obra especializada ou não, fretes, seguros em geral, equipamentos auxiliares, ferramentas, encargos da Legislação Tributária, Social, Trabalhista e Previdenciária, da infortunistica do trabalho e responsabilidade civil por quaisquer danos causados a terceiros ou dispêndios resultantes de impostos, taxas, regulamentos e posturas municipais, estaduais e federais, enfim, tudo o que for necessário para a execução total e completa do objeto desta licitação.

7.13. Para composição do preço unitário e total do item, os participantes deverão considerar até **02 (dois)** dígitos após a vírgula.

7.14. Os documentos de habilitação são aqueles elencados no item 8 deste Edital.

7.15. Não haverá outra oportunidade para o envio dos documentos de habilitação, admitindo-se apenas o envio de documentos complementares, caso solicitado pelo Pregoeiro (a).

7.16. De acordo com o art. 63, inciso II c/c com o art. 17, § 1º da Lei 14.133/2021, por não se tratar de inversão de fases, será exigida a apresentação dos documentos de habilitação apenas pelo licitante vencedor na fase de habilitação, dos quais deverão ser enviadas no prazo de 2 (duas) horas, após o envio de mensagem do(a) pregoeiro(a) via sistema.

7.17. Todas as referências de tempo descritas no Edital, no aviso e durante a sessão pública observarão o horário de Brasília-DF.

7.18. O licitante deverá enviar sua proposta por meio do sistema eletrônico, mediante o preenchimento de formulário específico no sistema eletrônico, sem dados que identifiquem a Empresa na hora dos Lances.

7.19. O Pregoeiro (a) verificará as propostas apresentadas, e desclassificará, motivadamente, aquelas que não estejam em conformidade com os requisitos estabelecidos neste Edital.

7.20. Serão desclassificadas as propostas que apresentarem valor acima do limite máximo estabelecido.

7.21. O preenchimento incorreto, dos dados necessários à análise da proposta, implicará na sua desclassificação.

7.22. Na hipótese de o sistema eletrônico não admitir o preenchimento da proposta contendo a totalidade dos caracteres dos itens, conforme descritos no ANEXO I, considerar-se-á informada na tabela de quantidades do ANEXO I, subentendendo-se que as demais informações não descritas estão de acordo com o descrito para cada item.



7.23. Somente as licitantes cujas propostas foram classificadas participarão da fase de lances.

8. DOS DOCUMENTOS DE HABILITAÇÃO

8.1. Para fins de habilitação no certame, os licitantes terão de satisfazer os requisitos relativos à regularidade jurídica, fiscal e trabalhista, bem como quaisquer documentos conforme abaixo solicitados:

I) Da Regularidade Jurídica:

a) Cópia do Contrato Social e alterações posteriores ou cópia da última alteração consolidada e das alterações subseqüentes, registradas na Junta Comercial do Estado, em se tratando de Firma Individual, o Registro Comercial e, no caso de Sociedade por Ações, o Ato Constitutivo/Estatuto acompanhado da Ata da Assembléia que elegeu a diretoria em exercício;

b) Comprovação da condição de Microempresa ou Empresa de Pequeno Porte, através da Certidão Simplificada, com emissão não superior a 90 (noventa) dias, contando da data de abertura da licitação, expedida pela Junta Comercial do Estado, para fins de aplicação dos procedimentos definidos na LC nº 123/06 e alterações posteriores.

II) Da Regularidade Fiscal e Trabalhista:

a) Cópia do CNPJ (Cadastro Nacional de Pessoa Jurídica), com emissão não superior a 90 (noventa) dias, contando da data de abertura da licitação.

b) Prova de Regularidade com a Fazenda Federal, Dívida Ativa da União e Previdenciária, compreendendo os tributos administrados pela Secretaria da Receita Federal e Procuradoria Geral da Fazenda Nacional, mediante apresentação de Certidão Negativa ou Positiva com efeito de Negativa;

c) Prova de Regularidade com a Fazenda Estadual, mediante apresentação de Certidão Negativa ou Positiva com efeito de Negativa;

d) Prova de Regularidade com a Fazenda Municipal do Domicílio Sede do licitante, mediante apresentação de Certidão Negativa ou Positiva com efeito de Negativa;

e) Prova de regularidade relativa ao Fundo de Garantia por tempo de Serviço (FGTS), demonstrando situação regular no cumprimento dos encargos sociais instituídos por lei;

f) Prova de inexistência de débitos inadimplidos perante a Justiça do Trabalho, mediante a apresentação de certidão negativa, nos termos do Título VII-A da Consolidação das Leis do Trabalho, aprovada pelo Decreto-Lei nº 5.452, de 1º de maio de 1943.



III) Da Qualificação Econômica Financeira:

a) **Certidão Negativa de Pedidos de Falência ou Recuperação Judicial ou Extrajudicial, expedida pelo(s) Distribuidor(es) da sede da empresa, observando-se a consulta a todos eles, em caso de mais de um, e, expedida há menos de 90 (noventa) dias contados da data de abertura desta licitação.**

IV) Da Qualificação Técnica:

a) **Declaração de possuir aptidão para atender ao objeto do edital, mediante a apresentação de atestado/certidão, emitido por pessoa jurídica de direito público ou privado atestando a qualidade dos Materiais/Ferramentas/Equipamentos/EPI's, bem como o cumprimento dos prazos assumidos.**

V) Documento(s) Específico(s):

a) **Apresentar dados da Empresa e Representante legal para a assinatura do Contrato: Razão Social, CNPJ, endereço, telefone e e-mail, atualizados, bem como os dados do Representante Legal, nome, CPF, RG, função, telefone e e-mail e os dados Bancários: Banco, Agência, Conta e Nome.**

8.2. O licitante vencedor, será convocado pelo pregoeiro para apresentação dos documentos de habilitação exclusivamente através do sistema eletrônico (preferencialmente em arquivo formato PDF), no prazo não inferior a 2 (duas) horas, conforme estabelecido no item 10 deste instrumento.

8.3. O vencedor do certame que não apresentar a documentação exigida, no todo ou em parte, será desclassificado, submetendo-se às penalidades previstas na legislação que rege o procedimento e, conseqüentemente, será convocada a detentora da proposta seguinte, na ordem de classificação.

8.4. Os Documentos de habilitação e Proposta readequada devem ser enviados exclusivamente pelo Sistema Eletrônico.

8.5. Os Documentos de habilitação devem ser enviados exclusivamente pelo Sistema Eletrônico preferencialmente no formato PDF.

8.6. A certidão que não contar com validade expressa será considerada válida por 90 (noventa) dias, contados da data da sua emissão;

8.7. Fica facultado ao pregoeiro consultar o site oficial do Cadastro Nacional de Empresas Inidôneas e Suspensas (CEIS) ou outro que julgar necessário, a fim de averiguar a situação do Fornecedor.

9. DA SESSÃO PÚBLICA DO PREGÃO ELETRÔNICO



- 9.1.** O Pregoeiro (a) dará início à Sessão Pública na data e horário previstos neste Edital, via sistema eletrônico, com a abertura das propostas e divulgação do valor da melhor proposta para cada item.
- 9.2.** Aberta a sessão o Pregoeiro (a) procederá à abertura e análise preliminar das propostas.
- 9.3.** O sistema disponibilizará campo próprio para troca de mensagens entre o pregoeiro e os licitantes, ou a comissão de contratação, quando o substituir, vedada outra forma de comunicação.
- 9.4.** O pregoeiro (a) desclassificará, motivadamente, as propostas que não atenderem às exigências do Edital.
- 9.5.** A verificação da conformidade da proposta será feita exclusivamente na fase de julgamento, em relação à proposta mais bem classificada.
- 9.6.** Após a classificação das propostas para a participação na fase de disputa de preços, o Pregoeiro (a) dará sequência ao processo de Pregão.
- 9.7.** O Pregoeiro (a), a bem dos serviços, se julgar conveniente, reserva-se do direito, de suspender a licitação, em qualquer uma das fases, para efetivar as análises indispensáveis e desenvolver as diligências que se fizerem necessárias, internamente, condicionando a divulgação do resultado preliminar da etapa que estiver julgando, à conclusão de serviços, via CHAT da sessão Pública, ficando de responsabilidade do fornecedor acompanhar todas as etapas.

10. DA ETAPA DE LANCES

- 10.1.** O preço de abertura da etapa de lances de cada item corresponde ao menor preço ofertado na etapa de propostas.
- 10.2.** No caso de nenhum fornecedor apresentar lance na respectiva etapa, valem os valores obtidos na etapa de propostas.
- 10.3.** O licitante somente poderá oferecer valor inferior ou maior percentual de desconto ao último lance por ele ofertado e registrado pelo sistema, observado, o intervalo mínimo de diferença de valores ou de percentuais entre os lances, que incidirá tanto em relação aos lances intermediários quanto em relação ao lance que cobrir a melhor oferta.
- 10.4.** Os critérios de desempate serão aplicados, caso não haja envio de lances após o início da fase competitiva.
- 10.5.** Em caso de empate entre duas ou mais propostas, serão utilizados os critérios de desempate previstos no art. 60 da Lei nº 14.133, de 2021:
- Art. 60.** Em caso de empate entre duas ou mais propostas, serão utilizados os seguintes critérios de desempate, nesta ordem:



I - Disputa final, hipótese em que os licitantes empatados poderão apresentar nova proposta em ato contínuo à classificação;

II - Avaliação do desempenho contratual prévio dos licitantes, para a qual deverão preferencialmente ser utilizados registros cadastrais para efeito de atesto de cumprimento de obrigações previstos nesta Lei;

III - desenvolvimento pelo licitante de ações de equidade entre homens e mulheres no ambiente de trabalho, conforme regulamento;

IV - Desenvolvimento pelo licitante de programa de integridade, conforme orientações dos órgãos de controle.

§ 1º Em igualdade de condições, se não houver desempate, será assegurada preferência, sucessivamente, aos bens e serviços produzidos ou prestados por:

I - Empresas estabelecidas no território do Estado ou do Distrito Federal do órgão ou entidade da Administração Pública estadual ou distrital licitante ou, no caso de licitação realizada por órgão ou entidade de Município, no território do Estado em que este se localize;

II - Empresas brasileiras;

III - empresas que invistam em pesquisa e no desenvolvimento de tecnologia no País;

IV - Empresas que comprovem a prática de mitigação, nos termos da Lei nº 12.187, de 29 de dezembro de 2009.

§ 2º As regras previstas no caput deste artigo não prejudicarão a aplicação do disposto no art. 44 da Lei Complementar nº 123, de 14 de dezembro de 2006.

10.6. Entende-se por empate, nos termos da LC 123/06, aquelas situações em que as propostas ou lances apresentados pelas ME e EPP sejam iguais ou até 5% (cinco por cento) superiores à proposta ou lance melhor classificado durante a etapa de lances.

10.7. Na ocorrência de empate a ME ou EPP melhor classificada no intervalo percentual de até 5% (cinco por cento), definido nos termos deste subitem, será convocada automaticamente pelo sistema eletrônico para, desejando, apresentar nova proposta de preço inferior àquela classificada com o menor preço ou lance

10.8. É facultado ao Pregoeiro (a) o direito de abrir para lances itens simultaneamente, quando julgar necessário.

10.9. Aberta a etapa competitiva, os proponentes deverão encaminhar lances, exclusivamente por meio do sistema eletrônico, sendo o mesmo imediatamente informado do seu recebimento e respectivo valor.

10.10. O licitante poderá, uma única vez, excluir seu último lance ofertado, no intervalo de quinze segundos após o registro no sistema, na hipótese de lance inconsistente ou

inexequível, conforme cita Art. 21 da Instrução Normativa nº 73 de 30 de setembro de 2022.

10.11. O Pregoeiro, poderá, durante a disputa, como medida excepcional, excluir a proposta ou o lance que possa comprometer, restringir ou frustrar o caráter competitivo do processo licitatório, mediante comunicação eletrônica automática via sistema.

10.12. Eventual exclusão de proposta do licitante, implica a retirada do licitante do certame, sem prejuízo do direito de defesa.

10.13. Durante a sessão pública, os licitantes serão informados, em tempo real, do valor do melhor lance registrado, vedada a identificação do licitante.

10.14. As licitantes poderão oferecer lances sucessivos, observando-se o intervalo entre os lances enviados pelo mesmo licitante que não poderá ser inferior a 20 (vinte) segundos e o intervalo entre os lances dos outros participantes que não poderá ser inferior a 3 (três) segundos e as demais regras de aceitação dos lances.

10.15. Será adotado para o envio de lances no pregão eletrônico o modo de disputa “**aberto e fechado**”, em que os licitantes apresentarão lances públicos e sucessivos, com lance final e fechado.

10.16. A etapa de lances da sessão pública terá duração inicial de quinze minutos. Após esse prazo, o sistema encaminhará aviso de fechamento iminente dos lances, e, transcorrido o período de até dez minutos, aleatoriamente determinado, a recepção de lances será automaticamente encerrada.

10.17. Encerrado o prazo previsto no item anterior, o sistema abrirá a oportunidade para que o autor da oferta de valor mais baixo e os autores das ofertas com valores até dez por cento superior àquela possam ofertar um lance final e fechado em até cinco minutos, que será sigiloso até o encerramento deste prazo.

10.18. Não havendo pelo menos três ofertas nas condições definidas neste item, poderão os autores dos melhores lances, na ordem de classificação, até o máximo de três, oferecer um lance final e fechado em até cinco minutos, o qual será sigiloso até o encerramento deste prazo.

10.19. Após o término dos prazos estabelecidos nos itens anteriores, o sistema ordenará os lances segundo a ordem crescente de valores.

10.20. Não havendo lance final e fechado classificado na forma estabelecida nos itens anteriores, haverá o reinício da etapa fechada, para que os demais licitantes, até o máximo de três, na ordem de classificação, possam ofertar um lance final e fechado em até cinco minutos, o qual será sigiloso até o encerramento deste prazo.

10.21. Poderá o pregoeiro, auxiliado pela equipe de apoio, justificadamente, admitir o reinício da etapa fechada, caso nenhum licitante classificado na etapa de lance fechado atender às exigências de habilitação.



10.22. Não serão aceitos dois ou mais lances de mesmo valor, prevalecendo aquele que for recebido e registrado em primeiro lugar.

10.23. Durante o transcurso da sessão pública, o licitante será informado, em tempo real, do valor do menor lance registrado, vedada a identificação da detentora do lance.

10.24. A desistência em apresentar lance eletrônico implicará a manutenção do último preço apresentado pelo licitante, para efeito de ordenação das propostas.

10.25. Esgotadas as etapas anteriores, o Pregoeiro (a) deverá negociar com o licitante melhor classificado para que seja obtido desconto sobre o valor ofertado, sendo essa negociação realizada no campo próprio para troca de mensagens exclusivamente por meio eletrônico.

10.26. Encerrada a etapa de lances e negociação, o Pregoeiro (a) solicitará do licitante detentor do menor preço o envio da proposta readequada, com os respectivos valores adequados ao preço do lance vencedor, a qual deverá ser cadastrada em campo próprio do Sistema.

10.27. A Empresa vencedora, deverá enviar ao Pregoeiro(a), via sistema, a Proposta de Preços adequada ao último lance ofertado, após a negociação, no prazo de no mínimo 02 (duas) horas, acompanhada, se for o caso, dos documentos complementares, quando necessários à confirmação daqueles exigidos neste Edital e já apresentados.

10.28. Na análise da Proposta readequada, na apresentação dos documentos, será considerado apenas o valor unitário, caso o valor total e o quantitativo esteja incorreto

10.29. Sempre que entender necessário, o Pregoeiro poderá solicitar, estipulando prazo, a apresentação de amostra(s) ou prospecto(s), do(s) produto(s) cotado(s), devidamente identificada(s), de acordo com as especificações técnicas exigidas para efeito de controle de qualidade.

10.30. Será desclassificada a licitante que:

10.30.1. apresente, caso solicitado, amostra/prospecto fora das especificações técnicas previstas no Anexo I deste Edital, estando sujeita às penalidades previstas;

10.30.2. apresente propostas omissas, incompletas ou que não informem as características do serviço e/ou produtos cotados, impedindo sua identificação com o item licitado;

10.30.3. apresente propostas que conflitem com a legislação em vigor ou com os termos deste Edital.

10.31. No caso de desconexão do Pregoeiro (a), no decorrer da etapa competitiva do Pregão Eletrônico, o sistema eletrônico poderá permanecer acessível aos proponentes, para a recepção dos lances, retornando o Pregoeiro (a), quando possível, a sua atuação no certame, sem prejuízo dos atos realizados.



10.32. Quando a desconexão persistir por tempo superior a 10 (dez) minutos, a Sessão do Pregão Eletrônico será suspensa e terá reinício somente após comunicação expressa aos participantes.

11. DO JULGAMENTO DA HABILITAÇÃO

11.1. Prosseguindo, o Pregoeiro (a) verificará o atendimento das condições de habilitação do licitante detentor do melhor preço, mediante a análise da documentação encaminhada.

11.2. Na hipótese de necessidade de envio de documentos complementares após o julgamento da proposta, os documentos deverão ser apresentados em formato digital, via sistema, no prazo definido pelo Pregoeiro (a) após solicitação no sistema eletrônico, observado o prazo não inferior a 2 (duas) horas.

11.3. As Microempresas e Empresas de Pequeno Porte deverão apresentar toda a documentação exigida para efeito de comprovação de regularidade fiscal e trabalhista, mesmo que as certidões apresentem alguma restrição, hipótese em que será assegurado o prazo de 05 (cinco) dias úteis para regularização, cujo termo inicial corresponderá ao momento em que o proponente for declarado vencedor do certame, mediante comunicação eletrônica a todos os participantes, prorrogável por igual período, a critério da Administração, desde que requerida pelo licitante, mediante justificativa.

11.4. A não regularização no prazo designado incorre na decadência do direito de contratação, sem prejuízo das sanções previstas no art. 90 da Lei 14.133/21, ficando facultado ao Pregoeiro (a), convocar a ME/EPP remanescente mais bem classificada, se houver, observando-se a ordem e o limite de classificação.

11.5. Constatado o atendimento pleno pelo licitante das exigências de habilitação previstas neste Edital, este será declarado vencedor do certame, iniciando-se, por conseguinte, o prazo recursal;

11.6. No julgamento da habilitação, o Pregoeiro (a) poderá sanar erro(s) ou falha(s) que não altere(m) a substância do(s) documento(s) habilitatório(s) e sua validade jurídica, mediante despacho fundamentado, registrado em ata e acessível a todos, atribuindo-lhe(s) validade e eficácia para fins de habilitação.

11.7. No caso de bens e serviços em geral, é indício de inexecutibilidade das propostas valores inferiores a 50% (cinquenta por cento) do valor orçado pela Administração

11.8. A inexecutibilidade, na hipótese de que trata o caput, só será considerada após diligência do Pregoeiro que comprove:

I - Que o custo do licitante ultrapassa o valor da proposta;

II - Inexistirem custos de oportunidade capazes de justificar o vulto da oferta.

11.9. Se, todos os licitantes forem inabilitados, fica facultado ao Pregoeiro (a) a aplicação das disposições do art. 59 da Lei 14.133/21 e Diplomas Complementares.



12. DOS RECURSOS ADMINISTRATIVOS

12.1. Caberá recurso nos casos previstos da Lei 14.133/21, devendo a proponente manifestar motivadamente sua intenção de interpor recurso, através de formulário próprio do Sistema Eletrônico, explicitando sucintamente suas razões, durante o prazo estabelecido pelo Pregoeiro (a) informado no sistema, sendo este não inferior a 30 (trinta) minutos.

12.2. A intenção motivada de recorrer é aquela que identifica, objetivamente, os fatos e o direito que a proponente pretende que sejam revistos pelo Pregoeiro (a).

12.3. A proponente que manifestar a intenção de recurso e o mesmo ter sido aceito pelo Pregoeiro (a), disporá do prazo de 3 (três) dias úteis para a apresentação das razões do recurso, **exclusivamente por meio de formulário específico do sistema**, que será disponibilizado a todos os participantes, ficando os demais, desde logo, intimados para apresentar as contrarrazões em igual número de dias, a contar a partir do término do prazo de recorrente.

12.4. A ausência de manifestação, motivada e no prazo estabelecido, da licitante importará em decadência do direito de recurso, na adjudicação do objeto do certame pelo Pregoeiro à licitante vencedora e no encaminhamento do processo à autoridade competente para a homologação.

13. DA ADJUDICAÇÃO E HOMOLOGAÇÃO

13.1. Em não sendo interposto recurso ou se interposto não for provido, caberá ao Pregoeiro (a) adjudicar o objeto ao licitante vencedor e encaminhar o processo à autoridade competente para a sua homologação.

13.2. Caso haja recurso, a adjudicação do objeto à licitante vencedora e a homologação do processo efetuada pela autoridade competente, somente se dará após apreciação pelo Pregoeiro sobre o mesmo.

14. DO REGISTRO DE PREÇOS

14.1. Após a homologação do resultado da licitação e adjudicação do objeto pela autoridade competente, será efetuado o registro dos preços e do(s) fornecedor(es) correspondente(s) mediante a assinatura da(s) Ata(s) de Registro de Preços pelo responsável pelo Órgão Gerenciador e pela(s) licitante(s) vencedora(s) do certame, ficando vedada a transferência ou cessão da(s) Ata(s) de Registro de Preços a terceiros.

14.1.1. Os representantes legais das empresas que tiverem os preços registrados terão o prazo de 3 (três) dias úteis para assinarem a(s) Ata(s) de Registro de Preços.

14.1.2. A convocação para assinatura da(s) Ata(s) de Registro de Preços se fará através de contato telefônico e/ou e-mail e/ou correspondência diretamente ao licitante vencedor e/ou através do Diário Oficial dos Municípios de Santa Catarina.

14.1.3. A recusa injustificada da detentora do preço registrado em assinar a Ata de Registro de Preços no prazo e condições estabelecidas, caracterizará o descumprimento total da obrigação assumida, sujeitando-a às penalidades previstas no **item 21** deste Edital.

14.1.4. A Ata registro de preços terá vigência de 1 (um) ano a contar de sua assinatura, nos termos do art. 84, da Lei nº 14.133/21.

14.1.5. É facultado à Administração, quando a(s) proponente(s) vencedora(s) não atender(em) à convocação para assinatura da(s) Ata(s) de Registro de Preços, a ser realizada até 5 (cinco) dias úteis após a homologação da licitação, nos termos supra referidos, convocar outro licitante, desde que respeitada a ordem de classificação, para, após aprovado(s) o(s) respectivo(s) laudo(s), caso necessário(s), comprovados os requisitos habilitatórios e feita a negociação, assinar a(s) Ata(s) de Registro de Preços, sem prejuízo das sanções previstas e das demais cominações legais incidentes sobre a(s) proponente(s) vencedora(s) que não atender(em) à convocação.

14.2. Para a assinatura da(s) Ata(s) de Registro de Preços, será considerado o simples fato de a empresa vencedora participar do certame licitatório e ter apresentado sua proposta final, como ato concreto, tendo em vista a realização deste Pregão. Em caso de não atendimento ou recusa em fazê-lo, por parte da primeira colocada, fica facultado ao Órgão Gerenciador convocar as demais licitantes, respeitando-se a ordem de classificação, para renegociar e/ou registrar seus preços.

14.3. A efetivação da contratação com os fornecedores registrados, após a indicação pelo órgão gerenciador do registro de preços, será formalizada por instrumento contratual, autorização de compra ou nota de empenho de despesa, observando-se o disposto no art. 95, da Lei nº 14.133/21.

14.4. O fornecedor terá seu registro cancelado quando descumprir as condições da Ata de Registro de Preços ou não reduzir o preço registrado quando esse se tornar superior a aqueles praticados no mercado.

14.5. Durante o prazo de validade do Registro de Preços, a Administração poderá, ou não, contratar a totalidade ou quantidades parciais do objeto deste Pregão.

14.6. A existência de preços registrados não obriga a Administração a firmar as contratações que deles poderão advir, facultando-se-lhe a realização de licitação específica para a aquisição pretendida, sendo assegurado ao beneficiário do registro preferência de fornecimento em igualdade de condições, nos termos do art. 83 da Lei nº 14.133/21.

14.7. A Administração monitorará periodicamente os preços dos itens desta licitação, avaliará o mercado constantemente e poderá rever os preços registrados a qualquer tempo, em decorrência da redução dos preços praticados no mercado ou de fato que eleve os custos dos materiais registrados.

14.7.1. A Administração convocará o fornecedor para negociar o preço registrado e adequá-lo ao preço de mercado, sempre que verificar que o preço registrado está acima do preço de mercado. Caso seja frustrada a negociação para redução do preço, o fornecedor será liberado do compromisso assumido.

14.7.2. No caso de desequilíbrio econômico-financeiro (preço de mercado tornar-se superior ao preço registrado, e mantendo-se a diferença percentual apurada entre o valor originalmente constante da proposta do fornecedor e aquele vigente no mercado à época do registro - equação econômico-financeira), sendo frustrada a negociação entre as partes, o fornecedor poderá ser liberado do compromisso assumido.

14.7.3. Havendo negociação entre as partes, o aumento para recomposição dos preços unitários em razão de desequilíbrio econômico-financeiro da Ata de Registro de Preços somente poderá ser dado, desde que a sua ocorrência tenha sido imprevisível, no momento da licitação, e se houver a efetiva comprovação do aumento pelo fornecedor (requerimento, planilha de custos e documentação de suporte).

14.7.4. As alterações de preços oriundos da revisão dos mesmos, no caso de desequilíbrio econômico-financeiro, serão publicadas na imprensa oficial.

14.8. Não será concedida troca de marca de produtos/materiais, salvo mediante demonstração de fato superveniente e efetiva impossibilidade de fornecimento do item, devidamente comprovado documentalmente e aceito pela administração.

14.9. O presente Edital e seus Anexos, bem como a proposta da(s) licitante(s) vencedor(as) deste certame, farão parte integrante da Ata de Registro de Preços, independente de transcrição.

15. DAS OBRIGAÇÕES DAS PARTES

15.1. Cabe ao Contratante:

15.1.1. Fiscalizar o cumprimento das exigências contidas neste Edital e em seus anexos;

15.1.2. Efetuar o pagamento devido, no prazo estabelecido, desde que cumpridas todas as formalidades e exigências previstas neste Edital e em seus anexos;

15.1.3. Notificar a CONTRATADA, por escrito, quanto a qualquer irregularidade identificada na execução do objeto, determinando o que for necessário à sua regularização;

15.1.4. Efetuar o pagamento à proponente vencedora, de acordo com o item 19 deste Edital;

15.1.5. Emitir Autorização de Fornecimento/Empenho para a entrega/execução dos itens/serviços, objeto da presente licitação;

15.1.6. Aplicar as penalidades cabíveis.

15.2. Cabe às Empresas Registradas:



15.2.1. Fornecer os materiais/serviços, de acordo com as especificações e exigências contidas neste Edital e em seus anexos;

15.2.2. Manter, durante toda a execução do objeto, em compatibilidade com as obrigações assumidas, todas as condições de habilitação e qualificação exigidas no presente Processo Licitatório;

15.2.3. Responsabilizar-se por eventuais danos causados à Administração ou a terceiros, decorrentes de sua culpa ou dolo na execução do objeto;

15.2.4. Responsabilizar-se pelos custos inerentes a encargos tributários, sociais, fiscais, trabalhistas, previdenciários, securitários e de gerenciamento, resultantes da execução do objeto;

15.2.5. Responsabilizar-se pela qualidade dos materiais/serviços fornecidos, cabendo-lhe verificar o atendimento das especificações, não se admitindo, em nenhuma hipótese, a alegação de que terceiros tenham comprometido os mesmos;

15.2.6. Corrigir, reparar e/ou substituir, às suas expensas, no total ou em parte, os serviços e/ou os materiais em que se verificarem vícios, defeitos ou incorreções, ou, ainda, que estiverem em desacordo com as especificações exigidas;

15.2.7. Permitir a fiscalização e o acompanhamento de pessoa indicada pelo Contratante, na execução do Contrato, para fins de acompanhamento da qualidade dos materiais/serviços entregues.

16. DO CONTROLE E FISCALIZAÇÃO

16.1 Nos termos do Art. 117 da Lei Federal nº 14.133/2021, será designado representante para acompanhar e fiscalizar a entrega dos bens/serviços, anotando em registro próprio todas as ocorrências relacionadas com a execução e determinando o que for necessário à regularização de falhas ou defeitos observados.

16.1.1. A fiscalização de que trata este item não exclui nem reduz a responsabilidade da empresa, inclusive perante terceiros, por qualquer irregularidade, ainda que resultante de imperfeições técnicas ou vícios redibitórios, e, na ocorrência desta, não implica em corresponsabilidade da Administração ou de seus agentes e prepostos, de conformidade com o Art. 119 e 120 da Lei Federal nº 14.133/2021.

16.1.2. O representante da Administração anotar em registro próprio todas as ocorrências relacionadas com a execução do objeto, indicando dia, mês e ano, bem como o nome dos funcionários eventualmente envolvidos, determinando o que for necessário à regularização das falhas ou defeitos observados e encaminhando os apontamentos à autoridade competente para as providências cabíveis.

16.2. O Fiscal e Gestor de contratos contarão com o apoio dos órgãos de assessoramento jurídico e de controle interno para o desempenho das funções essenciais à execução do disposto na Lei Federal nº 14.133/2021, sempre que entender necessário.



16.2.1. O apoio dos órgãos de assessoramento jurídico e de controle interno restringir-se-á às questões formais em que pairar dúvida fundamentada do Fiscal ou Gestor de contratos.

17. DO PRAZO, DO LOCAL E CONDIÇÕES DE ENTREGA DOS MATERIAIS

17.1. Os materiais deverão ser entregues conforme a necessidade dos Entes Consorciados, que procederão à solicitação nas quantidades que lhe convier, realizada dentro do prazo de validade da Ata de Registro de Preços.

17.2. Havendo a necessidade dos materiais, o Ente Consorciado emitirá a Solicitação e a respectiva Nota de Empenho de Despesa, as quais serão encaminhadas às empresas registradas.

17.3. Os Materiais serão entregues na sede administrativa do Ente Consorciado, conforme informado no documento de solicitação/autorização.

17.4. Os Materiais, após solicitados, deverão ser entregues no prazo de 30 (trinta) dias, sendo passível de medidas administrativas de aplicação de penalidade, de acordo com o item 21 deste edital.

17.5. Fica estabelecido que os materiais/serviços serão recebidos:

17.5.1. provisoriamente, para verificação da qualidade dos materiais/serviços conforme especificação;

17.5.2. definitivamente, após a verificação da qualidade e conformidade dos materiais/serviços com a especificação e a consequente aceitação.

17.6. Somente será encaminhada a nota fiscal para pagamento após o recebimento definitivo dos materiais/serviços, cujo pagamento será realizado conforme **item 19** deste Edital.

17.7. Os materiais que forem recusados (tanto no recebimento provisório ou antes do recebimento definitivo) deverão ser substituídos, contados da data de notificação apresentada à fornecedora, sem qualquer ônus para o Contratante, no prazo máximo de **30 (trinta) dias**

17.8. Caso seja comprovado que os materiais não estão de acordo com as especificações do Edital e seus Anexos, a Contratada deverá ressarcir todos os custos com a Administração, bem como os prejuízos e danos eventualmente causados à Administração ou a terceiros.

17.9. Se os materiais recusados, por qualquer problema, não forem substituídos no prazo estipulado, a Contratada estará sujeita às sanções previstas neste Edital, na Ata de Registro de Preços e na Lei.

17.10. As despesas de locomoção, diárias, hospedagem e alimentação, quando do deslocamento e permanência no Município para a execução do objeto, são de inteira responsabilidade da Contratada.



CISAM MEIO OESTE

CONSÓRCIO INTERMUNICIPAL DE SANEAMENTO AMBIENTAL

Acesso à Cidade Alta, 3815, São Cristóvão - Capinzal/SC CEP: 89665-000

Fone: (49) 3555-6972 Site: www.cisam.sc.gov.br E-mail: cisam@cisam.sc.gov.br

CNPJ: 08.484.353/0001-16

17.11. Serão de total responsabilidade da Contratada eventuais danos decorrentes de acidentes de veículos quando do deslocamento para entrega dos materiais adquiridos, sejam eles pessoais, materiais ou morais, inclusive de terceiros, além de notificações por infrações ao Código de Trânsito Brasileiro.

17.12. Caberá exclusivamente à Contratada, na execução do objeto, a responsabilidade pelo pagamento dos encargos trabalhistas, previdenciários e de acidentes do trabalho, referentes ao pessoal integrante de sua sociedade ou colocado à disposição para a execução do objeto.

17.13. Os custos de deslocamento e/ou frete serão arcados exclusivamente pela contratada, devendo estar inclusos nos preços das propostas feitas e acordadas nesse certame.

17.14. O aceite dos materiais não exclui a responsabilidade civil da Contratada por vícios de quantidade, de qualidade ou técnico, ou por desacordo com as especificações estabelecidas neste Edital, verificadas posteriormente.

17.15. Seguem a identificação, CNPJ, endereço e telefone para as respectivas entregas e faturamento dos materiais:

a) Prefeitura Municipal de Abdon Batista - DMAE

CNPJ: 78.511.052/0001-10

Rua João Santin, 30

Abdon Batista – SC

CEP: 89636-000

Telefone: (49) 3545-1133

b) Prefeitura Municipal de Alto Bela Vista

CNPJ: 01.614.374/0001-60

Rua do Comércio, nº 1015

Centro, Alto Bela Vista – SC

CEP: 89730-000

Telefone: (49) 3455-9022

c) Prefeitura Municipal de Brunópolis

CNPJ: 016.138.530/001-61

Rua Selmo Heck, 2405, Centro

Brunópolis – SC

CEP: 89634-000

Telefone: (49) 3556-0020

d) Serviço Autônomo Municipal de Água e Esgoto de Campos Novos – SAMAE Campos Novos

CNPJ: 83.158.105/0001-09

Rua Caetano Carlos, 466

Centro, Campos Novos – SC

CEP: 89620-000



CISAM MEIO OESTE

CONSÓRCIO INTERMUNICIPAL DE SANEAMENTO AMBIENTAL

Acesso à Cidade Alta, 3815, São Cristóvão - Capinzal/SC CEP: 89665-000

Fone: (49) 3555-6972 Site: www.cisam.sc.gov.br E-mail: cisam@cisam.sc.gov.br

CNPJ: 08.484.353/0001-16

Telefone: (49) 3541-1844

e) Serviço Intermunicipal Água e Esgoto – SIMAE Capinzal e Ouro

CNPJ: 82.782.079/0001-14

Rua Domingos Omizollo, 447

Capinzal – SC

Telefone: (49) 3555 – 1107

f) Autarquia Municipal de Saneamento de Fraiburgo – SANEFRAI

CNPJ: 06.017.932/0001-23

Rua Nereu Ramos, 1061 – Centro

Fraiburgo – SC

CEP: 88580-000

Telefone: (49) 3246 0160

g) Serviço Intermunicipal Água e Esgoto - SIMAE Joaçaba, Herval D'Oeste e Luzerna

CNPJ: 84.591.890/0001-43

Rua Tiradentes, nº 123

Joaçaba – SC

CEP: 89600-000

Telefone: (49) 3551-8200

h) Serviço Autônomo de Água e Esgoto de Videira – VISAN

CNPJ: 30.753.960/0001-93

Rua Veneriano dos Passos, 430, Centro,

Videira – SC

CEP:89562-038

Telefone: (49) 3566-0322

18. DOS RECURSOS ORÇAMENTÁRIOS

18.1. A(s) despesa(s) resultante(s) desta Licitação correrá(ão) à conta de dotações orçamentárias do(s) respectivo(s) exercício(s) financeiro(s) de cada ente participante do certame.

19. DO PAGAMENTO

19.1. O pagamento será efetivado de acordo com a proposta de preços apresentada pela empresa julgada vencedora neste Pregão, observado o que consta neste Edital e seus Anexos, inclusive quanto à forma e condições de pagamento.



19.2. O pagamento será realizado no prazo de **30 (trinta) dias**, após a entrega dos materiais, contados do efetivo recebimento.

19.3. Caso o material seja recusado ou o documento fiscal apresente incorreção, o prazo de pagamento será contado a partir da data da regularização da entrega ou do documento fiscal, a depender do evento.

19.4. É obrigatório a emissão de nota fiscal eletrônica (NF-e), em substituição às notas impressas 1 e 1 A.

19.5. Nenhum pagamento será efetuado à empresa enquanto houver pendência de liquidação de obrigação financeira, em virtude de penalidade ou inadimplência contratual.

19.6. Não haverá, sob hipótese alguma, pagamento antecipado.

19.7. O Contratante exigirá da proponente vencedora, que durante toda a execução do objeto, em compatibilidade com as obrigações assumidas, todas as condições de habilitação e qualificação exigidas no presente Processo Licitatório;

19.8. O pagamento será efetuado mediante boleto bancário ou depósito bancário em Banco indicado pela proponente vencedora, devendo, portanto, ser mencionados na proposta ou na Nota Fiscal/Fatura o banco, a agência e o número da conta corrente onde o mesmo deverá ser creditado.

19.9. Fica expressamente estabelecido que os preços constantes na proposta da proponente vencedora incluem todos os custos diretos e indiretos requeridos para entrega dos materiais, constituindo-se na única remuneração devida.

19.10. O pagamento será efetivado de acordo com o fornecimento dos materiais, mediante apresentação das notas fiscais/faturas que deverão ser emitidas em nome do CISAM MEIO OESTE conforme necessidade e solicitação, da qual deverá constar o número da licitação, acompanhado do número do Empenho emitido.

19.11. No eventual atraso de pagamento por parte do Contratante, a compensação financeira será a atualização ocorrida entre o último dia para pagamento estabelecido e a data do pagamento efetivamente ocorrido, baseado no INPC-IBGE.

20. DO CANCELAMENTO DA ATA DE REGISTRO DE PREÇOS

20.1. O Prestador poderá cancelar o Registro de Preços da(s) fornecedora(s) nos casos a seguir especificados:

20.1.1. quando descumprir as exigências do Edital ou da respectiva Ata;

20.1.2. quando a empresa der causa a rescisão administrativa de Ata de Registro de Preços decorrente de registro de preços;

20.1.3. quando não aceitar abaixar o preço registrado, na hipótese de este se tornar superior àqueles praticados no mercado;

20.1.4. quando não comparecer ou deixar de fornecer, no prazo estabelecido, os materiais decorrentes da Ata de Registro de Preços e a Administração não aceitar a sua justificativa;

20.1.5. em qualquer das hipóteses de inexecução total ou parcial da entrega dos materiais;

20.1.6. perder qualquer condição de habilitação e qualificação técnica exigida no processo licitatório;

20.1.7. por razões de interesse público devidamente demonstradas e justificadas pela Administração.

20.2. Em qualquer das hipóteses acima, concluído o processo, a Administração fará o devido apostilamento na Ata de Registro de Preços e informará aos demais fornecedores a nova ordem de registro.

21. DAS SANÇÕES

21.1. O Contratado terá responsabilidade administrativa pelas infrações previstas no Art. 155 da Lei 14.133/2021, sendo as seguintes:

I - Dar causa à inexecução parcial do contrato;

II - Dar causa à inexecução parcial do contrato que cause grave dano à Administração, ao funcionamento dos serviços públicos ou ao interesse coletivo;

III - dar causa à inexecução total do contrato;

IV - Deixar de entregar a documentação exigida para o certame;

V - Não manter a proposta, salvo em decorrência de fato superveniente devidamente justificado;

VI - Não celebrar o contrato ou não entregar a documentação exigida para a contratação, quando convocado dentro do prazo de validade de sua proposta;

VII - ensejar o retardamento da execução ou da entrega do objeto da licitação sem motivo justificado;

VIII - apresentar declaração ou documentação falsa exigida para o certame ou prestar declaração falsa durante a licitação ou a execução do contrato;

IX - Fraudar a licitação ou praticar ato fraudulento na execução do contrato;

X - Comportar-se de modo inidôneo ou cometer fraude de qualquer natureza;

XI - praticar atos ilícitos com vistas a frustrar os objetivos da licitação;

XII - praticar ato lesivo previsto no art. 5º da Lei nº 12.846, de 1º de agosto de 2013.

21.2. Serão aplicadas ao responsável pelas infrações administrativas as sanções previstas no Art. 156 da Lei 14.133/2021, sendo as seguintes:

I - Advertência;

II - Multa;

III - impedimento de licitar e contratar;

IV - Declaração de inidoneidade para licitar ou contratar.

§ 1º Na aplicação das sanções serão considerados:

I - a natureza e a gravidade da infração cometida;

II - As peculiaridades do caso concreto;

III - as circunstâncias agravantes ou atenuantes;

IV - Os danos que dela provierem para a Administração Pública;

V - A implantação ou o aperfeiçoamento de programa de integridade, conforme normas e orientações dos órgãos de controle.

21.3. A aplicação das sanções ao responsável pelas infrações administrativas seguirá as disposições previstas nos art. 156 a 163, da Lei 14.133/2021

22. DAS DISPOSIÇÕES FINAIS

22.1. As dúvidas de ordem técnica, bem como aquelas decorrentes de interpretação do Edital, deverão ser feitas **exclusivamente** através de registro em campo próprio no sistema, através do site: <http://www.portaldecompraspublicas.com.br> com antecedência de até **03 (três) dias úteis** anteriores à data marcada para a abertura da licitação.

22.2. É facultado ao Pregoeiro ou à autoridade superior, em qualquer fase desta licitação, promover diligência destinada a esclarecer ou complementar a instrução do processo.

22.3. As normas disciplinadoras da licitação serão sempre interpretadas em favor da ampliação da disputa entre os participantes, desde que não comprometam o interesse da Administração, a finalidade e a segurança da contratação.

22.4. A licitante que vier a ser contratada ficará obrigada a aceitar, nas mesmas condições contratuais, os acréscimos ou supressões sobre o valor inicial do Contrato que se fizerem



CISAM MEIO OESTE

CONSÓRCIO INTERMUNICIPAL DE SANEAMENTO AMBIENTAL

Acesso à Cidade Alta, 3815, São Cristovão - Capinzal/SC CEP: 89665-000

Fone: (49) 3555-6972 Site: www.cisam.sc.gov.br E-mail: cisam@cisam.sc.gov.br

CNPJ: 08.484.353/0001-16

necessários, por conveniência do Contratante, dentro do limite permitido pelo artigo 124, da Lei nº 14.133/21.

22.5. O CISAM MEIO OESTE poderá revogar o presente Pregão por razões de interesse público decorrente de fato superveniente devidamente comprovado, pertinente e suficiente para justificar o ato, ou anulá-lo por ilegalidade, de ofício ou por provocação de terceiros, mediante parecer escrito e devidamente fundamentado.

22.6. O presente Edital e seus Anexos poderão ser alterados, pela Administração licitante, antes de aberta a licitação, no interesse público, por sua iniciativa ou decorrente de provocação de terceiros, bem como adiar ou prorrogar o prazo para recebimento e/ou a abertura das Propostas e Documentos de Habilitação.

22.7. O CISAM MEIO OESTE não se responsabiliza pelo conteúdo e autenticidade de cópias deste Pregão, senão aquelas que estiverem rubricadas pela autoridade competente.

22.8. Os órgãos ou entidades dos poderes Executivo, Legislativo e Judiciário de todas as esferas de governo deverão informar e manter atualizados, para fins de publicidade, no Cadastro Nacional de Empresas Inidôneas e Suspensas (CEIS), de caráter público, instituído no âmbito do Poder Executivo Federal, os dados relativos às sanções por eles aplicadas, nos termos do disposto nos artigos 155 e 156 da Lei nº 14.133, de 1º de Abril de 2021.

22.9. Fica eleito o foro da Comarca de Capinzal-SC, com prevalência sobre qualquer outro, por mais privilegiado que seja, para apreciação judicial de quaisquer questões resultantes deste Edital.

22.10. Nenhuma indenização será devida aos proponentes por apresentarem documentação e/ ou apresentarem proposta relativa ao presente Pregão.

22.11. O resultado desta licitação será lavrado em Ata, disponível a toda a sociedade no portal www.portaldecompraspublicas.com.br e no site do CISAM Meio Oeste: <https://cisam.sc.gov.br/>

22.12. O proponente é responsável pela fidelidade e legitimidade das informações e dos documentos apresentados em qualquer fase da licitação.

22.13. No interesse da Administração, sem que caiba aos participantes qualquer recurso ou indenização, poderá a licitação ter:

22.13.1. adiada sua abertura;

22.13.2. alterado o Edital, podendo ser fixado novo prazo para a realização do certame.



CISAM MEIO OESTE

CONSÓRCIO INTERMUNICIPAL DE SANEAMENTO AMBIENTAL

Acesso à Cidade Alta, 3815, São Cristovão - Capinzal/SC CEP: 89665-000

Fone: (49) 3555-6972 Site: www.cisam.sc.gov.br E-mail: cisam@cisam.sc.gov.br

CNPJ: 08.484.353/0001-16

22.14. Esclarecimentos em relação a eventuais dúvidas de interpretação do presente Edital deverão ser feitos **exclusivamente** através de registro em campo próprio no sistema, através do site: <http://www.portaldecompraspublicas.com.br>.

Capinzal/SC, 06 de setembro 2024.

NILVO DORINI
Presidente do CISAM Meio Oeste.

**Processo Licitatório nº 033/2024
Pregão Eletrônico nº 010/2024
Processo Administrativo nº 053/2024**

**ANEXO I
TERMO DE REFERÊNCIA**

**PARA REALIZAÇÃO DE REGISTRO DE PREÇOS PARA FUTURA E EVENTUAL
AQUISIÇÃO DE MATERIAIS, EQUIPAMENTOS, FERRAMENTAS E EPI'S AOS ENTES
CONSORCIADOS DO CISAM MEIO OESTE.**

CISAM
Meio Oeste



1. DISPOSIÇÕES PRELIMINARES

O Termo de Referência (TR) é o documento necessário para a contratação de bens e serviços que, contendo os parâmetros e elementos descritivos constantes no art. 6º, inciso XXIII, e no art. 40, § 1º, ambos da Lei Federal n. 14.133/2021, sintetiza as principais decisões e informações acerca do objeto a ser contratado, a definição da estratégia para a seleção da melhor proposta (com indicação da modalidade eleita, critério de julgamento e modo de disputa), bem como as condições que regerão a futura contratação

Assim, o presente Termo de Referência configura-se como parte integrante da instrução do processo licitatório já iniciado para atendimento de demanda dos entes consorciados ao CISAM Meio Oeste por ampliação e manutenção do saneamento básico e distribuição de água e foi antecedido pela elaboração de Estudo Técnico Preliminar acostado aos autos deste processo licitatório, o qual concluíra pela maior vantajosidade na aquisição de Materiais, Equipamentos, Ferramentas e EPI's para atendimento da demanda.

2. JUSTIFICATIVA PARA O PARCELAMENTO OU NÃO DA CONTRATAÇÃO

Nos termos do art. 40, § 2º, da Lei Federal n. 14.133/2021, o parcelamento do objeto mostra-se viável técnica e economicamente na medida em que é composto de itens de natureza divisível, dado que cada item possui aplicação individual, sendo que tanto aquisição quanto a utilização independem dos demais.

Destaca-se que, conforme entendimento sumulado do Tribunal de Contas da União e manifestado na atual legislação licitatória, o parcelamento configura-se como regra, sendo uma exceção o agrupamento em lotes, dispensando maiores digressões acerca de sua adoção:

Súmula TCU n. 247: É obrigatória a admissão da adjudicação por item e não por preço global, nos editais das licitações para a contratação de obras, serviços, compras e alienações, cujo objeto seja divisível, desde que não haja prejuízo para o conjunto ou complexo ou perda de economia de escala, tendo em vista o objetivo de propiciar a ampla participação de licitantes que, embora não dispendo de capacidade para a execução, fornecimento ou aquisição da totalidade do objeto, possam fazê-lo com relação a itens ou unidades autônomas, devendo as exigências de habilitação adequar-se a essa divisibilidade.

Além do mais, em razão da possibilidade de serem fornecidos por empresas distintas e, desse modo, ampliando-se a competição e evitando-se a concentração de mercado, existe alta possibilidade de redução dos preços ofertados, conforme comumente se observa em certames desta natureza.



CISAM MEIO OESTE

CONSÓRCIO INTERMUNICIPAL DE SANEAMENTO AMBIENTAL

Acesso à Cidade Alta, 3815, São Cristovão - Capinzal/SC CEP: 89665-000

Fone: (49) 3555-6972 Site: www.cisam.sc.gov.br E-mail: cisam@cisam.sc.gov.br

CNPJ: 08.484.353/0001-16

3. DO OBJETO

3.1. **REGISTRO DE PREÇOS para futura e eventual aquisição de MATERIAIS, FERRAMENTAS, EQUIPAMENTOS E EPI's aos Entes Consorciados do CISAM Meio Oeste**, de acordo com as quantidades e especificações técnicas constantes neste Termo de Referência.

3.2. O objeto tem a natureza comum.

3.3. A presente contratação adotará como regime de execução o Menor preço por ITEM.

4. DOS QUANTITATIVOS ESTIMADOS E PREÇOS DE REFERÊNCIA

Item	Descrição	Unid	Qtde	Valor Unitário	Valor Total
1	Adesivo a Base de Resina Epóxi: Embalagem: 20g.	Unid.	58	R\$ 23,68	R\$ 1.373,44
2	Adesivo Instantâneo: Secagem ultrarrápido, embalagem de 20G	Unid.	80	R\$ 7,75	R\$ 620,00
3	Alavanca com Roda: Capacidade para 1500kg, altura de 1,50mt, 2 rodas de ferro de 70mm.	Unid.	11	R\$ 748,41	R\$ 8.232,51
4	Alavanca Sextavada: Medida 1"x1,20m, fabricada em aço com tempera nas duas pontas.	Unid.	18	R\$ 183,38	R\$ 3.300,84
5	Alavanca Sextavada: Medida 1"x1,50m, fabricada em aço com tempera nas duas pontas.	Unid.	32	R\$ 205,48	R\$ 6.575,36
6	Alicate Amperímetro: Display LCD/Contagem: 3 5/6, 6000 dígitos, Iluminação através de Display e Garra, corrente DC: 200u/60/600/1000A, corrente AC: 60/600/1000A, tensão DC: 6/60/600/1000V, tensão AC: 6/60/600/1000V, resistência: 6k/60k/600k/6M/60MO, temperatura: -20~1000°C, capacitância: 60n ~ 60mF, frequência: 10 ~ 10kHz (Garra), frequência de Rede, detecção de tensão sem contato (NCV), duty cycle: 1% ~99,9%, teste de continuidade/diodo, data hold, Relativo, Autodesligamento com mudança de faixa automática, abertura de Garra de 42mm, diâmetro do condutor: 30mm, precisão básica 0,5%, alimentação através de pilha AAA com garantia de 12 meses.	Unid.	12	R\$ 688,59	R\$ 8.263,08
7	Alicate Bomba D'Água: Comprimento de 240 mm (10"), com regulagem por ranhuras, sistema de trava absolutamente seguro fabricado em aço cromo-vanádio com empunhadura	Unid.	69	R\$ 70,28	R\$ 4.849,32



CISAM MEIO OESTE

CONSÓRCIO INTERMUNICIPAL DE SANEAMENTO AMBIENTAL

Acesso à Cidade Alta, 3815, São Cristovão - Capinzal/SC CEP: 89665-000

Fone: (49) 3555-6972 Site: www.cisam.sc.gov.br E-mail: cisam@cisam.sc.gov.br

CNPJ: 08.484.353/0001-16

	confortável e segura, macias oferecendo menos desgaste ao usuário.				
8	Alicate de Bico Meia Cana: Comprimento 6,5 " (165mm) em aço especial, acabamento polido com cabo ergonômico e articulação suave, com isolamento 1000V.	Unid.	36	R\$ 44,28	R\$ 1.594,08
9	Alicate de Corte Diagonal: Comprimento de 160 mm (6"), arestas de corte com ajuste preciso, fabricado em aço cromo vanádio temperado, cabo antideslizante com abas protetoras para maior conforto e segurança com isolamento de até 1000V	Unid.	23	R\$ 69,11	R\$ 1.589,53
10	Alicate de Corte Diagonal: De 6,5 Pol. Profissional Alicate de corte diagonal Cabo em bi material ergonômico, isolado e antideslizante com abas protetoras Utilizado para corte de fios e cabos na manutenção eletroeletrônica, informática, predial e automotiva com isolamento 1000V Comprimento: 6,5" (160 mm)	Unid.	23	R\$ 43,48	R\$ 1.000,04
11	Alicate de Pressão: Ferramenta com formato curvo inferior e reto superior, com gatilho de liberação rápida. Medida total: 224mm (10") com abertura máxima da boca de 28mm (1.1/8") fabricado em aço cromo vanádio e acabamento niquelado e cromado.	Unid.	38	R\$ 39,81	R\$ 1.512,78
12	Alicate Eletricista: Descascador de fios 10 a 24mm, auto ajustável, calibre de descasque 10 a 24, calibre de corte 10 a 22 com punho anti-deslizante, crimpador.	Unid.	12	R\$ 86,38	R\$ 1.036,56
13	Alicate para Decapar Cabos: 0.5mm ² à 6mm ² .	Unid.	8	R\$ 40,62	R\$ 324,96
14	Alicate Universal: Comprimento de 200 mm (8"), resistente à corte de arames de aço, fabricado em aço cromo vanádio, com cabo anti-deslizante com isolamento de até 1000V.	Unid.	92	R\$ 41,30	R\$ 3.799,60
15	Aplicador Manual para Tubo Silicone: Tipo Pistola, utilizado com tubo de silicone de 9".	Unid.	31	R\$ 28,68	R\$ 889,08
16	Apontador Biselador: Para chanfrar mangueira de PEAD Ø 20 e 32mm duplo cônico com lamina para corte em aço temperado e polido, ângulo de corte de 15° para acabamento com duas abas laterais para evitar deslizamento das mãos, fabricado em alumínio fundido.	Unid.	95	R\$ 85,65	R\$ 8.136,75
17	Arco de Serra Fixo: Tamanho 12" com cabo injetado em polipropileno.	Unid.	103	R\$ 30,84	R\$ 3.176,52
18	Bateria de Ions de Lítio: Voltagem 18V, amperagem 4.0Ah. Com encaixe compatível para uso em Esmerilhadeira (modelo de Referência: GWS 18 V-LI) e Parafusadeira (modelo e marca de referência: GSB 18 V-LI, marca Bosch).	Unid.	28	R\$ 646,99	R\$ 18.115,72
19	Betoneira 150 litros: Com motor monofásico e chave elétrica 220V, carga de trabalho 80 litros, cremalheira em ferro fundido, potência elétrica 250w, corrente: 2,1A, potência do motor 1/3Cv, rotação do motor 1740rpm, comprimento do cabo 170mm, rotação do tambor 28rpm, correia 3L-310 com rodas de borracha.	Unid.	6	R\$ 2.387,34	R\$ 14.324,04
20	Betoneira 400 Litros: Com motor monofásico e chave elétrica 220V, capacidade mínima de mistura 280l, rotação do tambor 26RPM, potência do motor: 2 CV, 4 polos, transmissão por	Unid.	6	R\$ 4.796,58	R\$ 28.779,48



CISAM MEIO OESTE

CONSÓRCIO INTERMUNICIPAL DE SANEAMENTO AMBIENTAL

Acesso à Cidade Alta, 3815, São Cristovão - Capinzal/SC CEP: 89665-000

Fone: (49) 3555-6972 Site: www.cisam.sc.gov.br E-mail: cisam@cisam.sc.gov.br

CNPJ: 08.484.353/0001-16

	correia tipo "V": A 44.				
21	Cabo para Picareta: Tamanho: 0,95Mts em madeira de Lei.	Unid.	84	R\$ 21,47	R\$ 1.803,48
22	Cadeado: Tamanho: 35mm - E 35, corpo em latão maciço e haste em aço inoxidável	Unid.	73	R\$ 30,40	R\$ 2.219,20
23	Cadeado: Tamanho: 40mm - E 40, corpo em latão maciço e haste em aço inoxidável. Marca de Referência: PADO.	Unid.	163	R\$ 31,67	R\$ 5.162,21
24	Caixa de Ferramentas: Tipo sanfonada com 5 gavetas, capacidade para 25kg, alças na parte superior e possibilidade de uso de cadeado.	Unid.	38	R\$ 107,07	R\$ 4.068,66
25	Calibre de Folga: Com 20 lâminas de aço inox de 0,05mm à 1,00mm	Unid.	5	R\$ 35,36	R\$ 176,80
26	Cálibre/Pente de Rosca: Composto por 52 lâminas, sendo: 24 lâminas rosca métrica 60° com passo de 0,25 mm até 6,0 mm e 28 lâminas rosca polegada 55° de 62 até 4 fios por polegada	Unid.	4	R\$ 63,26	R\$ 253,04
27	Carrinho de Mão: Caçamba metálica reforçada de 0,9mm (chapa 20), com capacidade para 65 litros, borda reforçada e braço metálico tubular de 1,5mm, pneu com câmara e eixo em aço de alta resistência.	Unid.	36	R\$ 335,13	R\$ 12.064,68
28	Catraca para Soquete: Tamanho: 1/2" 10" Tipo reversível com pino, corpo em aço cromo vanádio com cabo revestido.	Unid.	43	R\$ 110,99	R\$ 4.772,57
29	Cavadeira Articulada: Fabricada em aço com cabo de madeira de 1,50mts.	Unid.	32	R\$ 76,35	R\$ 2.443,20
30	Cavadeira Goiva: Tamanho 9, olho de 35 mm de diâmetro, fabricada em aço com cabo de madeira de 1,20mts	Unid.	46	R\$ 54,21	R\$ 2.493,66
31	Chave Ajustável/Inglesa: 10Pol., fabricada em aço cromo vanádio com acabamento Oxidado, comprimento 250mm.	Unid.	43	R\$ 70,88	R\$ 3.047,84
32	Chave Ajustável/Inglesa: 8Pol., fabricada em aço cromo vanádio com acabamento Oxidado, comprimento 200mm.	Unid.	35	R\$ 70,29	R\$ 2.460,15
33	Chave Combinada: Conjunto com catraca speedy com 12 peças de 8 a 19mm.	Unid.	39	R\$ 449,36	R\$ 17.525,04
34	Chave de Fenda: Medida: 1/4" x 6" (6 x 150 mm), isolada, haste em cromo vanádio, ponta oxidada e magnetizada, cabo fabricado em PVC rígido injetado diretamente sob a lâmina, resistência a tração: 400 a 600 kgf/cm ² e isolamento: 1000volts, comprimento da haste 150 mm, comprimento total 260 mm.	Unid.	76	R\$ 19,91	R\$ 1.513,16
35	Chave de Grifo: 14 Pol. com cabo monoblock com seção em duplo T fabricado em liga de alumínio ultra leve, mordentes superiores e inferiores com duplo tratamento.	Unid.	37	R\$ 56,68	R\$ 2.097,16
36	Chave de Grifo: 18 Pol. com cabo monoblock com seção em duplo T fabricado em liga de alumínio ultra leve, mordentes superiores e inferiores com duplo tratamento.	Unid.	30	R\$ 98,09	R\$ 2.942,70
37	Chave de Grifo: 24 Pol. com cabo monoblock com seção em duplo T fabricado em liga de alumínio ultra leve, mordentes superiores e inferiores com duplo tratamento.	Unid.	33	R\$ 123,97	R\$ 4.091,01
38	Chave de Impacto à Bateria: 18V encaixe 1/2" com baterias, encaixe: 12.7mm quadrado,	Unid.	18	R\$ 4.384,00	R\$ 78.912,00



CISAM MEIO OESTE

CONSÓRCIO INTERMUNICIPAL DE SANEAMENTO AMBIENTAL

Acesso à Cidade Alta, 3815, São Cristovão - Capinzal/SC CEP: 89665-000

Fone: (49) 3555-6972 Site: www.cisam.sc.gov.br E-mail: cisam@cisam.sc.gov.br

CNPJ: 08.484.353/0001-16

	capacidade parafuso padrão: M12 - M30. Parafuso alta tensão: M10 - M24. Impactos por minuto: Alta: 0-2.200, média: 0-2.000, baixa: 0-1.800. Rotações por minuto. Alta: 0-1.800, média: 0-1.000, baixa: 0-900. Torque: 1.000Nm. e torque de reversão: 1.600Nm. Garantia mínima de 12 meses. O equipamento deverá vir com maleta para transporte, carregador e no mínimo duas baterias.				
39	Chave Impacto Pneumática 1/2" : Com encaixe quadrado 1/2", RPM 7000, consumo de ar 4 pés ³ /min, pressão do ar 6 bar. entrada do ar 1/4", cachimbos 9, 10, 13, 14, 17, 19, 22, 24, 27, 30mm, martelo tipo (embreagem), torque máximo 58 kgf/m (576 N/m).	Unid.	6	R\$ 690,45	R\$ 4.142,70
40	Chave Phillips : Largura da ponta: 3/16" (4,7mm), isolada, fabricada em aço cromo vanádio, ponta oxidada e magnetizada, comprimento da haste: 4" (100mm), comprimento total: 195mm.	Unid.	79	R\$ 16,78	R\$ 1.325,62
41	Chave Teste Digital : Escalas de medição de tensão alternada do multitest CA e CC 12V, 36V, 55V, 110V e 220V.	Unid.	34	R\$ 26,56	R\$ 903,04
42	Colher de Pedreiro : Tamanho: 7" com cabo de madeira.	Unid.	38	R\$ 22,99	R\$ 873,62
43	Compressor de Ar : Tipo Industrial, vazão 20PCM, 5HP 220V (380V), motor 5HP, potência 3750W, com 2 estágios, tipo do pistão 2P, pressão de ar em bar máxima 12bar, pressão de ar em bar mínima 9.3bar, pressão de ar em psi máxima 175psi, pressão de ar em psi mínima 135 psi, nível de ruído máximo 76dB, capacidade do tanque óleo 0,9L, capacidade do reservatório 200L, fabricado em ferro fundido.	Unid.	7	R\$ 5.219,08	R\$ 36.533,56
44	Conjunto Serras Copo : Fabricado em aço, com 11 peças, sendo: 1 Chave hexagonal de 2,5 mm e 2 Suportes para as serras, uma com broca piloto e 8 Serras copo: 3/4", 1-1/8", 1-1/2", 7/8", 1-1/4", 1-1/3", 2" e 2-1/2".	Unid.	28	R\$ 55,88	R\$ 1.564,64
45	Detector de Tensão : Tensão de detecção: 90 a 1000VCA, frequência de detecção: 48-62Hz, indicador de tensão: LED e Buzina, indicador de presença de fase, localizador / rastreador de cabos, detector de sequência de fases (trifásico), alimentação 2 pilhas 1,5V AAA, categoria de segurança: IEC/EN61010 CAT IV 1000V.	Unid.	17	R\$ 87,51	R\$ 1.487,67
46	Disco de Corte : Para aço inox e metal, dimensões: 114,3mm X 1mm X 22,23mm, rotação máxima 13300rpm.	Unid.	1970	R\$ 1,78	R\$ 3.506,60
47	Disco Diamantado : Para asfalto e concreto, dimensões: Diâmetro externo do disco 350mm, diâmetro do furo do disco 25,4mm, espessura do corpo do disco 2,2 mm, espessura da camada de diamante: 3,0 mm, altura da camada de diamante: 6,0 mm, tipo de corte refrigerado com 21 segmentos e rotação máxima de 4400 rpm	Unid.	114	R\$ 261,52	R\$ 29.813,28
48	Empilhadeira Manual Hidráulica : Capacidade 1500kg, elevação 1600mm, altura total 2010mm, capacidade de carga 1500kg, comprimento total 1590mm, comprimento útil do garfo 1150mm, elevação 1600, elevação hidráulica manual, freio de estacionamento mecânico, largura externa do garfo 560mm, largura total 700mm, roda de carga em nylon (mm): Ø 80x74, roda direcional em nylon (mm): Ø 200x50, tração manual.	Unid.	4	R\$ 6.890,00	R\$ 27.560,00



CISAM MEIO OESTE

CONSÓRCIO INTERMUNICIPAL DE SANEAMENTO AMBIENTAL

Acesso à Cidade Alta, 3815, São Cristovão - Capinzal/SC CEP: 89665-000

Fone: (49) 3555-6972 Site: www.cisam.sc.gov.br E-mail: cisam@cisam.sc.gov.br

CNPJ: 08.484.353/0001-16

49	Engraxadeira Manual: Balde de 4Kg, com compactador, mangote com pressão de trabalho 3.000 LB/pol ² e 1,3 metros.	Unid.	14	R\$ 296,95	R\$ 4.157,30
50	Enxada: Forjada em aço carbono com cabo de madeira de 1,30mts.	Unid.	80	R\$ 44,04	R\$ 3.523,20
51	Escada Telescópica: Com 4Mts e 15 degraus, fabrica em alumínio, com travas de segurança.	Unid.	21	R\$ 793,12	R\$ 16.655,52
52	Esmerilhadeira Angular à Bateria: Resistente à água e poeira, 8500 rotações por minuto, diâmetro do disco: 115mm, bateria: 18V, carregador, punho lateral, com maleta para transporte e 2 baterias 18V 3.0Ah. Marcas de referência: Bosch, Makita. Makita DGA455RFE3.	Unid.	32	R\$ 3.064,65	R\$ 98.068,80
53	Esmerilhadeira Angular: 230mm (9 Pol.) com dupla isolação. Limitador de torque, chave de pino e punho, potência mínima 2.400W, tensão bivolt automático, diâmetro do disco: 230mm, eixo: M14, rotações por minuto aproximadamente 6.600 com peso máximo 6.3Kg e emissão de vibrações: 6.5 m/s ² . Marcas de referência: Bosch, Makita.	Unid.	10	R\$ 938,28	R\$ 9.382,80
54	Esmerilhadeira Angular: 4-1/2 Pol., potência mínima: 850W, o produto ofertado deverá ser bivolt automático (110-220v) ou tensão 220v, rotações por minuto aproximadamente 11000/mim com diâmetro do disco de 115mm (4-1/2"), peso: 2 kg com punho lateral, protetor e chave de pino. Marcas de referência: Bosch, Makita.	Unid.	10	R\$ 442,25	R\$ 4.422,50
55	Espátula: Tipo espina com extremidades forjadas e acabamento niquelado. Medida 18", comprimento 46cm.	Unid.	28	R\$ 112,37	R\$ 3.146,36
56	Esquadro Metálico Profissional: 40cm, cabo metálico.	Unid.	22	R\$ 37,35	R\$ 821,70
57	Esquadro: Comprimento: 12" (305mm), com cabo em metal.	Unid.	13	R\$ 93,14	R\$ 1.210,82
58	Estrangulador de Mangueira: Tipo "Capa Bode", fabricado em aço, com três estágios de aperto e abertura de 3 mm para esmagar a mangueira sem danificar.	Unid.	78	R\$ 90,07	R\$ 7.025,46
59	Facão: Tamanho: 20", lâmina fabricada em aço alto carbono com cabo de madeira e bainha.	Unid.	31	R\$ 66,50	R\$ 2.061,50
60	Ferramenta de Alinhamento a Laser: Sensores e comunicação 29 mm (1.1 in) CCD com laser vermelho em linha de Classe 2, Inclinômetro ± 0,5°, com fio, cabos USB, Distância de medição do sistema de 0,07 a 4 m (0.23 ft to 13.1 ft) até 2 m [6.6 ft], Erros de medição < 0,5% ± 5 µm, Material do mancal 20% de policarbonato reforçado com vidro, Dimensões 120 x 90 x 36 mm (4.7 x 3.5 x 1.4 in), Peso 180 g (0.4 lb), Dispositivo de operação, Display de LCD colorido sensível ao toque e resistente de 5,6 polegadas PC/ABS de alto impacto com sobremolde, Atualização de software/aplicativo através de pen drive Tempo operacional do display de aproximadamente 7 horas (100% de luz de fundo), Dimensões 205 x 140 x 60 mm (8.1 x 5.5 x 2.4 in), Peso 420 g (0.9 lb). Método de alinhamento: Alinhamento de eixos horizontais, medição de 3 posições 9-12-3 (com rotação mín. de 140°), medição automática, pé manco, Valores de correção em tempo real, Vertical e horizontal, Recursos adicionais,	Unid.	5	R\$ 974,65	R\$ 4.873,25



CISAM MEIO OESTE

CONSÓRCIO INTERMUNICIPAL DE SANEAMENTO AMBIENTAL

Acesso à Cidade Alta, 3815, São Cristovão - Capinzal/SC CEP: 89665-000

Fone: (49) 3555-6972 Site: www.cisam.sc.gov.br E-mail: cisam@cisam.sc.gov.br

CNPJ: 08.484.353/0001-16

	Biblioteca de máquinas, giro de orientação da tela, relatório automático em PDF. Fixação: 2 suportes em V com correntes, largura de 21 mm (0.8 in), Diâmetros de eixo de 20 a 150 mm (0.8 to 5.9 in.), 300 mm (11.8 in) com correntes de extensão opcionais (não incluídas) Altura máxima de acoplamento 105 mm (4.2 in) com hastes padrão, Adaptador de alimentação Entrada: Fonte de alimentação CA de 100V-240V 50/60 Hz, Saída: CC 12 V 3 A com adaptadores para UE, EUA, Reino Unido e Austrália, Temperatura operacional, 0 a 45 °C (32 to 113 °F), Classificação IP IP 54. Dimensões do estojo de transporte: 530 x 110 x 360 mm (20.9 x 4.3 x 14.2 in), Peso total (incluindo o estojo), 4,75 kg (10.5 lb), Certificado de calibração com validade de 2 anos. Estojo com 2 unidades de medição (M&S); unidade de display; 2 suportes de eixo com correntes de 400 mm (15.8 in) e hastes roscadas de 150 mm (5.9 in); haste de aperto de corrente; fonte de alimentação com adaptadores; 2 cabos de micro USB para USB; fita métrica; certificado impresso de calibração e conformidade; guia de início rápido impresso (em português); maleta para transporte.				
61	Ferro de Solda Estanhador: Tipo pistola com cabo em madeira com acabamento envernizado, equipada com interruptor com volta automática, permitindo que o aparelho não fique ligado constantemente, potência 750 a 1000W, tensão 220V.	Unid.	16	R\$ 193,92	R\$ 3.102,72
62	Foice Roçadeira: Com olho de 32mm de diâmetro, fabricada em aço carbono com cabo de madeira de 1,20Mts.	Unid.	59	R\$ 67,55	R\$ 3.985,45
63	Furadeira de Impacto: Potência absorvida 800 a 850W, rotações sem carga 0 a 1100/3000RPM, potência útil 420W, torque máx. em materiais macios: 36,0/14,0Nm, torque nominal 5,2/2,0Nm, mandril 1/2" – 20UNF, Amplitude de aperto 1,5 a 13mm, numero máximo de impactos em vazio 0 a 17600/48000IPM, faixa de perfuração Ø de perfuração em concreto 20/13mm, Ø de perfuração em madeira 40/25mm, Ø de perfuração em aço 13/8mm, Ø de perfuração em alvenaria: 22/16mm com itens inclusos: Empunhadora auxiliar, limitador de profundidade, malas de transporte, chave de mandril.	Unid.	14	R\$ 713,07	R\$ 9.982,98
64	Furadeira/Parafusadeira de Impacto à Bateria: Com 02 baterias 18V (1,5ha LI), 1 carregador Bivolt, capacidade de mandril de 1/2", diametro maximo dos parafusos: 10mm e maleta plástica para transporte. Marcas de referência: Bosch, Makita.	Unid.	21	R\$ 1.075,94	R\$ 22.594,74
65	Gps Portátil: Com altímetro e barômetro integrado, alta sensibilidade com recepção via satélite, bússola de 3 eixos com sensores de altímetro barométrico e acelerômetro. Tela sensível ao toque de 2,2 até 3,5Pol. legível sob luz solar, conectividade expandida sem fio. Câmera de autofoco de 8 Megapixels. Com possibilidade de retirada de fotos geomarcadas. Dados físicos e de desempenho. Resolução aproximada do visor 240X400Pixels. Visor colorido sensível ao toque. Ecrã táctil, alimentação por bateria de nimh ou lítio recarregável que deve estar inclusa ou 2 pilhas AA com duração aproximada da bateria de 16 horas. À prova de água. Receptor de alta sensibilidade e interface compatível com USB. Zoom digital.	Unid.	10	R\$ 3.484,40	R\$ 34.844,00



CISAM MEIO OESTE

CONSÓRCIO INTERMUNICIPAL DE SANEAMENTO AMBIENTAL

Acesso à Cidade Alta, 3815, São Cristovão - Capinzal/SC CEP: 89665-000

Fone: (49) 3555-6972 Site: www.cisam.sc.gov.br E-mail: cisam@cisam.sc.gov.br

CNPJ: 08.484.353/0001-16

	Bússola eletrônica. Mapas e memória. Mapa de base com capacidade de adicionar mapas. Memória Interna de no mínimo 4Gb. Possibilidade de cartões de dados, cartão de no mínimo 32Gb. Registro de trajeto de até 20.000 pontos com pelo menos 250 trajetos salvos. Cálculo de rota automático. Cálculo de áreas. Visualizador de imagens Tamanho aproximado do Visor, 3,8 X 6,3cm. 7,6cm				
66	Jogo de Bits para Parafusadeira: Jogo de pontas para parafusar com guia magnético, confeccionado em aço especial com 37 peças: 1 Ponta PH1 x 1", 10 Pontas PH2 x 1", 1 Ponta PH2 x 3.1/2", 1 Ponta PH3 x 1", 1 Ponta SQ1 x 1", 6 Pontas SQ2 x 1", 1 Ponta SQ2 x 3.1/2", 1 Ponta SQ3 x 1", 1 Ponta F6 x 1", 2 Pontas F8 x 1", 1 Ponta F10 x 1", 3 Pontas PH2/PH2, 1 Ponta F6/PH1, 3 Pontas F8/PH2, 1 Ponta F10/PH3, 1 Soquete magnético 1/4", 1 Soquete magnético 5/16", 1 Prolongador e maleta para transporte.	Unid.	40	R\$ 151,56	R\$ 6.062,40
67	Jogo de Brocas: Aste cilíndrica fabricada em aço rápido, com 25 peças, de 1 à 13mm.	Jg	25	R\$ 205,14	R\$ 5.128,50
68	Jogo de Brocas: Jogo de brocas para metal, forjadas em aço rápido, corpo longo e temperado com tratamento térmico, com 25 peças (1,0 – 1,5 – 2,0 – 2,5 – 3,0 – 3,5 – 4,0 – 4,5 – 5,0 – 5,5 – 6,0 – 6,5 – 7,0 – 7,5 – 8,0 – 8,5 – 9,0 – 9,5 – 10,0 – 10,5 – 11,0 – 11,5 – 12,0 – 12,5 – 13,0mm).	Jg	31	R\$ 180,28	R\$ 5.588,68
69	Jogo de Chave Allen: Tipo Longa, da 2mm a 14mm com acabamento oxidado, fabricado em aço cromo-vanádio. Contendo marcação permanente com medida gravada em baixo relevo no corpo de cada chave para rápida identificação. 1/4" – 5/16" – 3/8" – 7/16" – 1/2" – 9/16" – 5/8" – 11/16" – 3/4" – 13/16" – 7/8" – 15/16" – 1" – 1.1/16" – 1.1/8" – 1.1/4".	Jg	31	R\$ 135,55	R\$ 4.202,05
70	Jogo de Chave Biela: Com 12 peças, da 8 à 19mm com boca sextavada, chaves no formato de "L", fabricada em aço.	Jg	24	R\$ 161,17	R\$ 3.868,08
71	Jogo de Chave Torx: Com 13 peças T6 a T50 em aço cromo vanadium, niquelada e cromada com cabo ergonômico em polipropileno.	Jg	29	R\$ 257,55	R\$ 7.468,95
72	Jogo de Chaves Allen: Composto por 15 peças, medidas: 1,27 à 10mm modelo longo, forjado em aço cromo vanádio.	Jg	17	R\$ 73,27	R\$ 1.245,59
73	Jogo de Chaves Biela: 12 peças de 8 a 19mm , tipo L com perfil sextavado, medidas estampadas em baixo relevo facilitando a identificação da ferramenta, bitola de ambos os lados com medidas iguais.	Jg	17	R\$ 267,68	R\$ 4.550,56
74	Jogo de Chaves Canhão: Com 10 peças, medidas: 1/2 à 9/16" e 125mm, haste em aço carbono, soquete usinado em aço cromo vanádio e cabo em PVC.	Jg	23	R\$ 90,82	R\$ 2.088,86
75	Jogo de Chaves Combinadas: Forjadas, composto por 16 peças, com as seguintes medidas: 1/4" – 5/16" – 3/8" – 7/16" – 1/2" – 9/16" – 5/8" – 11/16" – 3/4" – 13/16" – 7/8" – 15/16" – 1" – 1.1/16" – 1.1/8" – 1.1/4".	Jg	24	R\$ 241,03	R\$ 5.784,72



CISAM MEIO OESTE

CONSÓRCIO INTERMUNICIPAL DE SANEAMENTO AMBIENTAL

Acesso à Cidade Alta, 3815, São Cristovão - Capinzal/SC CEP: 89665-000

Fone: (49) 3555-6972 Site: www.cisam.sc.gov.br E-mail: cisam@cisam.sc.gov.br

CNPJ: 08.484.353/0001-16

76	Jogo de Chaves Combinadas: Medidas 6 a 32 mm composto por 15 peças, forjadas em aço.	Jg	24	R\$ 152,64	R\$ 3.663,36
77	Jogo De Chaves Curva Estrela Meia Lua: Em aço forjado, tamanhos 8mm e 10mm, 11mm e 13mm, 14mm e 15mm, 17mm e 19mm, 21mm e 22mm e 24mm.	Jg	24	R\$ 180,41	R\$ 4.329,84
78	Jogo de Chaves de Fenda e Phillips: Contendo 4 chaves de fenda: 2,5 x 75mm - 4 x 100mm - 5,5 x 125mm - 6,5 x 150mm e 3 chaves phillips: 0 x 75mm - 1 x 80mm - 2 x 100mm, isoladas, fabricadas em aço cromo vanádio com pontas magnetizadas, cabos injetados com isolação de 1000V.	Jg	30	R\$ 208,15	R\$ 6.244,50
79	Jogo de Chaves Allen: Composto por 13 peças, medidas: 0,05 à 3/8 modelo longo, forjado em aço cromo vanádio.	Jg	20	R\$ 92,10	R\$ 1.842,00
80	Jogo de Sacca Pino: Composto por 6 peças medidas: 2, 3, 4, 5, 6 e 8mm, fabricados em aço vanádio.	Jg	12	R\$ 117,02	R\$ 1.404,24
81	Jogo de Sacca-Gaxeta: Tamanho: 190mm, Flexível Intercambiável >5/16" >7,9 e 280mm e flexível intercambiável >7/16" >11,1.	Jg	10	R\$ 743,82	R\$ 7.438,20
82	Jogo de Soquete Estriado: De 8 a 32mm de 1/2 Polegada, encaixe: 1/2", fabricado em aço cromo vanádio. Com 1 Chave catraca reversível 1/2", 1 Barra extensora de 10", 1 Barra extensora de 5", 1 Chave de vela (soquete sextavado longo) de 21mm, 1 Chave de vela (soquete sextavado longo) de 16mm, 1 Cabo T ajustável 1/2" e 18 Soquetes estriados com encaixe de 1/2": 8 – 9 – 10 – 11 – 12 – 13 – 14 – 15 – 16 – 17 – 18 – 19 – 21 – 22 – 24 – 27 – 30 – 32mm com maleta para transporte.	Jg	26	R\$ 304,05	R\$ 7.905,30
83	Kit com 04 Rádios Comunicadores: Alcance de no mínimo 32km em áreas abertas, aviso de bateria fraca, faixas de operação: no mínimo 7 canais UHF na banda FRS com 1/2 Watt, 7 canais UHF nas bandas FRS/GMRS com 2 Watt, 8 canais UHF na banda GMRS com 2 Watt, conector para fone de ouvido e microfone, códigos para eliminação de interferências. sensibilidade do microfone com no mínimo 03 estágios de sensibilidade. Misturador de mensagens com 03 códigos diferentes. Tom de confirmação. Filtro para eliminação de ruídos. Scan manual. Botão de travamento do teclado. Até 11hs de conversação (usando baterias recarregáveis) ou pilhas AAA. Clips para cintura, 04 baterias NiMH recarregáveis, 02 carregadores com cabo Y para 2 aparelhos. O equipamento deverá ser fornecido completo para usar imediatamente.	Unid.	19	R\$ 1.409,23	R\$ 26.775,37
84	Lâmina para Roçadeira: Lâmina de 3 pontas com 250 mm, fabricada em aço especial temperado. Com encaixe compatível para uso em roçadeira marca Stihl modelo FS380.	Unid.	42	R\$ 92,23	R\$ 3.873,66
85	Lima Grossa: tipo ferrador, comprimento: 350mm com espessura da lâmina de 8mm, fabricada em aço.	Unid.	64	R\$ 76,21	R\$ 4.877,44
86	Lima Grossa: Tipo meia cana, comprimento: 250 mm com cabo em madeira ou plástico, fabricada em aço.	Unid.	87	R\$ 84,74	R\$ 7.372,38



CISAM MEIO OESTE

CONSÓRCIO INTERMUNICIPAL DE SANEAMENTO AMBIENTAL

Acesso à Cidade Alta, 3815, São Cristovão - Capinzal/SC CEP: 89665-000

Fone: (49) 3555-6972 Site: www.cisam.sc.gov.br E-mail: cisam@cisam.sc.gov.br

CNPJ: 08.484.353/0001-16

87	Lixadeira Angular Pneumática 4”: Velocidade livre (rotação) 10000RPM, consumo médio de ar 6cfm, roda (pá) 4" com sistema de exaustão frontal, pressão de trabalho: 90PSI (6.3kg/cm).	Unid.	12	R\$ 534,80	R\$ 6.417,60
88	Lixadeira Multifuncional de Cinta e Disco: Potência aproximada do motor 600W, rotação (sem carga) 1725rpm, velocidade aproximada da cinta de lixa (sem carga) 15m/seg, dimensões da lixa diâmetro 200mm, grana #80, dimensões da cinta de lixa 25x1066mm, grana #100, dimensões das mesas de trabalho: 175x150mm e 250x100mm, ajuste das mesas 0 a 45°, alimentação 220V/60Hz (monofásico).	Unid.	5	R\$ 2.069,95	R\$ 10.349,75
89	Maleta de Ferramentas: Fabricada em aço cromo vanádio, contendo 43 peças: 12 Chaves combinas: 6, 7, 8, 9, 10, 11, 12, 13, 14, 15, 17 e 19mm. 10 soquetes sextavados com encaixe 1/2”: 8, 10, 12, 13, 14, 15, 17, 19, 22 e 24 mm. 2 soquetes longo estriados com encaixe 1/2”: 16 e 21 mm. 3 chaves de fenda ponta chata: 3 x 75, 5 x 100 e 6 x 125mm. 1 chave de fenda ponta chata 6 x 38mm. 1 chave de fenda ponta cruzada: 3 x 75mm. 1 chave de fenda toco ponta cruzada 6 x 38mm. 1 alicate corte diagonal 1000v 6”. 1 extensão de 5”. 1 extensão de 10”. 1 junta universal. 1 cabo T de 10”. 1 martelo de bola 400g. 1 alicate universal 1000v 8”. 1 alicate pressão 10”. 1 catraca reversível de 10”. 4 chaves hexagonais com ponta abaulada: 5, 6, 8 e 10mm.	Unid.	20	R\$ 1.053,73	R\$ 21.074,60
90	Manômetro Digital Registrador: Função de transferir os dados para um PC, notebook através de uma transmissão via cabo USB, representação através de gráficos, software de registro em português, invólucro em total aço inoxidável AISI 304, grau de proteção IP 65 (totalmente protegido contra poeira e jatos de água), marcação: Ex ia IIC T6 Ga (Instalação: Zonas 0 - 1 - 2), acabamento invólucro polido, diâmetro nominal 100mm, faixa de atuação, desde vácuo até 1600bar, display LCD 5 dígitos, sensor piezo resistivo, visor em policarbonato de alta resistência, luz para iluminação do display configurável, registro de pico máximo e mínimo, conexão roscada NPT e BSP com 9 unidades de engenharia selecionáveis (mBar, bar, Kpa, kgf/cm ² , psi, mmHg, inHg, mmH ² O, mH ² O), tecla liga/desliga e desligamento automático configurável. Precisão ± 0,05% F.E. / ± 0,10% F.E. / ± 0,25% F.E. / ± 0,5% F.E. (repetibilidade, histerese, linearidade e temperatura até 70°C), temperatura máxima do invólucro 60°C, temperatura máxima do sensor 100°C, alimentação de 4 pilhas AA, ligação vertical (reta).	Unid.	29	R\$ 2.632,18	R\$ 76.333,22
91	Manômetro Digital: Grau de Proteção IP 65 (totalmente protegido contra poeira e jatos de água), marcação: Ex ia IIC T6 Ga (Instalação: Zonas 0 - 1 - 2), acabamento invólucro polido, diâmetro nominal 100mm, faixa de atuação, desde vácuo até 1600 bar, display LCD 5 dígitos, sensor piezoresistivo, visor em policarbonato de alta resistência, luz para iluminação do display configurável, registro de pico máximo e mínimo, conexão roscada NPT e BSP, 9 unidades de engenharia selecionáveis (mBar, bar, Kpa, kgf/cm ² , psi, mmHg, inHg, mmH ² O, mH ² O), tecla liga/desliga com desligamento automático configurável. Precisão ± 0,05% F.E. / ± 0,10% F.E. / ± 0,25%	Unid.	28	R\$ 1.498,22	R\$ 41.950,16



CISAM MEIO OESTE

CONSÓRCIO INTERMUNICIPAL DE SANEAMENTO AMBIENTAL

Acesso à Cidade Alta, 3815, São Cristovão - Capinzal/SC CEP: 89665-000

Fone: (49) 3555-6972 Site: www.cisam.sc.gov.br E-mail: cisam@cisam.sc.gov.br

CNPJ: 08.484.353/0001-16

	F.E. / \pm 0,5% F.E. (repetibilidade, histerese, linearidade e temperatura até 70°C), temperatura máxima aproximada do invólucro 60°C, temperatura máxima aproximada do sensor 100°C, alimentação de 4 pilhas AA. Ligação vertical (reta).				
92	Manômetro: Com glicerina e escala em MCA, faixa de medição de 0 a 200MCA (metros coluna de água), divisão de 2 em 2 mca, caixa de aço inox internos em latão, saída reta rosca 1/2bsp com enchimento de glicerina.	Unid.	46	R\$ 295,14	R\$ 13.576,44
93	Marreta: Peso: 1,00Kg, oitavada com cabo em fibra de vidro.	Unid.	47	R\$ 33,34	R\$ 1.566,98
94	Marreta: Peso: 1,50Kg, oitavada com cabo em fibra de vidro.	Unid.	38	R\$ 122,93	R\$ 4.671,34
95	Marreta: Peso: 5,00Kg, oitavada com cabo em fibra de vidro.	Unid.	30	R\$ 214,36	R\$ 6.430,80
96	Martelete/furadeira de impacto SDS: Bivolt automatico, potência 800 a 900W, torque 2,5 a 3,0J, velocidade variável 0 a 900 RPM, impactos 0 a 4.400IPM, peso 2,5 a 3kg, avanço de perfuração superior na classe de martelos de 2kg, função martelete, encaixe para o acessório de fácil substituição, esfera de articulação para evitar rupturas do cabo, embreagem de segurança contra sobrecarga, porta-escovas rotativo para a mesma força na rotação à direita e à esquerda, com maleta e empunhadora auxiliar e kit de brocas ponteiras e talhadeiras compatíveis com o equipamento. Capacidade de perfuração: concreto 4 a 26mm / metal: 13mm / madeira: 30mm.	Unid.	12	R\$ 746,70	R\$ 8.960,40
97	Martelo bola 1000g: Produzido em aço forjado com cabo de madeira.	Unid.	6	R\$ 74,05	R\$ 444,30
98	Martelo Bola 300g: Produzido em aço forjado com cabo de madeira.	Unid.	4	R\$ 38,95	R\$ 155,80
99	Martelo Bola 500g: Produzido em aço forjado com cabo de madeira.	Unid.	4	R\$ 61,12	R\$ 244,48
100	Martelo de Borracha: Diâmetro da cabeça: 40mm e comprimento total: 270mm com cabo de madeira.	Unid.	25	R\$ 20,35	R\$ 508,75
101	Martelo de Unha: Diâmetro do batente 29mm, magnético com cabeça forjada em aço e cabo fabricado em fibra.	Unid.	43	R\$ 49,61	R\$ 2.133,23
102	Martelo Pedreiro: Com dois cortes e cabo de madeira.	Unid.	14	R\$ 58,18	R\$ 814,52
103	Martelo Pena 500gr: Com cabo de madeira.	Unid.	12	R\$ 48,12	R\$ 577,44
104	Martelo Poliuretano 700g: Antiretrocesso com cabeça e corpo cobertos por poliuretano, câmara com esferas no interior da cabeça e cabo reforçado com alma de aço.	Unid.	2	R\$ 198,74	R\$ 397,48
105	Micro Óleo Spray: Desingripante, anticorrosivo, lubrificante. Embalagem: 300ml/ 200g.	Unid.	933	R\$ 9,54	R\$ 8.900,82
106	Motobomba: À gasolina, auto escorvante, 8cv recalque de 4", motor monocilíndrico, 4 tempos, refrigerado à ar com sistema de partida elétrica com opcional de puxador manual retrátil, cilindrada 240 a 250CC, potência máxima do motor 8HP, filtro de ar duplo elemento,	Unid.	15	R\$ 3.900,22	R\$ 58.503,30



CISAM MEIO OESTE

CONSÓRCIO INTERMUNICIPAL DE SANEAMENTO AMBIENTAL

Acesso à Cidade Alta, 3815, São Cristovão - Capinzal/SC CEP: 89665-000

Fone: (49) 3555-6972 Site: www.cisam.sc.gov.br E-mail: cisam@cisam.sc.gov.br

CNPJ: 08.484.353/0001-16

	capacidade de óleo no motor 0,9L, tanque de combustível de 6L, diâmetro de sucção 4", diâmetro de recalque: 4", tipo de bomba auto-escorvante, sucção máxima 6m, vazão máxima aproximada 96m ³ /h, altura máxima: 30 a 32m.c.a, diâmetro do rotor 125mm, rotor semi-aberto.				
107	Motobomba: Motor 4 tempos à gasolina, refrigerado a ar, monocilíndrico, cilindrada 160 a 200CC, óleo de lubrificação 15W-40, potência máxima: 5 a 5,5HP, rotação nominal 3600Rpm, tanque de combustível 3.6L, capacidade de óleo 0.6L, sistema de partida manual retrátil, bomba tipo auto escorvante, diâmetro de sucção 2ª (50mm), diâmetro de recalque 2ª (50mm), altura máxima 23 a 25m, sucção máxima 7 metros, vazão máxima aproximada 35m ³ /h, tempo de escorva 120s.	Unid.	15	R\$ 1.861,29	R\$ 27.919,35
108	Motosserra: Com sistema de acionamento com absorção de picos de força, sistema de funções da máquina deve ser feitos por uma única alavanca, que comandara por exemplo; funcionamento, arranque a quente, arranque a frio e desligamento. A máquina deverá ter um sistema antivibratório, o parafuso do tensor de corrente deverá ser acionado na lateral da máquina sem que o operador tenha contato com a corrente ou pinhão. Capacidade do tanque de combustível (ml) entre 0,680 e 0,690, cilindrada (cm ³) aproximada de 59, Corrente 26 RS 3/8", Peso (kg) aproximado: 5,4 à 5,7 kg, potência máxima (cv) 4.6, Relação peso/potência (kg/kW) 1.6, nível de pressão sonora máxima dB 101.0, nível máximo de vibração esquerda/direita m/s ² 3.0/3.7.	Unid.	13	R\$ 2.922,26	R\$ 37.989,38
109	Nível à Laser de Linhas com Tripé: Linha vermelha, com base múltipla, Raio de Ação: 30 Metros, precisão: ±0,2 mm/m, diodo laser: 630 - 650 nm, temperatura de serviço: -10 – 40 °C, classe de laser: 2, gama de autonivelamento: ± 4°, tempo de nivelamento: 4 segundos, proteção: IP 54 (poeira e projeções de água), alimentação: 4x1,5V LR6 (AA), tempo de autonomia: 4horas, projeção: 3 linhas 360°.	Unid.	9	R\$ 1.138,57	R\$ 10.247,13
110	Nível Bolha em Alumínio com Base Magnética: Visores para verificação com 3 bolhas na vertical, horizontal e 45°. Medida 60 x 30mm.	Unid.	18	R\$ 78,85	R\$ 1.419,30
111	Nível de Alumínio: Tamanho: 14" com base magnética, bolhas de leitura vertical e horizontal.	Unid.	11	R\$ 48,66	R\$ 535,26
112	Nível Profissional de Alumínio Reforçado: Com 3 bolhas, tamanho 24" (600mm), espessura 25mm, largura 57mm com proteção plástica nas bolhas e entalhe lateral para superfícies cilíndricas em alumínio, aço e plástico.	Unid.	9	R\$ 53,94	R\$ 485,46
113	Pá de Bico: fabricada em aço com cabo curvo de madeira 1,20Mts	Unid.	47	R\$ 64,00	R\$ 3.008,00
114	Paquímetro Analógico de Bico Longo: Medições internas e externas podem ser lidas diretamente nas escalas superior e inferior do vernier. Capacidade 0(20)-750mm, resolução/graduação 0,05mm, exatidão ±0,16mm.	Unid.	11	R\$ 4.931,19	R\$ 54.243,09



CISAM MEIO OESTE

CONSÓRCIO INTERMUNICIPAL DE SANEAMENTO AMBIENTAL

Acesso à Cidade Alta, 3815, São Cristovão - Capinzal/SC CEP: 89665-000

Fone: (49) 3555-6972 Site: www.cisam.sc.gov.br E-mail: cisam@cisam.sc.gov.br

CNPJ: 08.484.353/0001-16

115	Paquímetro Analógico Universal: Capacidade 0-150mm, resolução/graduação 0,05mm, exatidão $\pm 0,05$ mm. O paquímetro deverá ter graduação em desnível, prevenindo assim o desgaste da graduação da escala por atrito, capaz de realizar medições internas e externas, de profundidade e de ressalto. Paquímetro com bico de metal duro quadrimensional para medição de peças em bruto, fundidas, forjadas, de rebolos, escalas em graduação decimal e fracionária.	Unid.	11	R\$ 100,13	R\$ 1.101,43
116	Paquímetro Digital: Capacidade 300mm/12", resolução/graduação 0,01mm/.0005", exatidão $\pm 0,03$ mm com botão que permite que o mostrador seja zerado em qualquer posição do cursor, para medições por comparação, que também permita retornar e mostrar o valor real com relação à origem. Mostrador em LCD, bateria inclusa de no mínimo 18.000 horas de vida útil, permite medição de ressalto.	Unid.	8	R\$ 249,02	R\$ 1.992,16
117	Paquímetro Digital: Com bicos arredondados e bicos padrão, capacidade 0 - 500mm (20-520mm), exatidão $\pm 0,06$ mm, valor de medição interna: valor exibido + valor mínimo para medição interna. Com botão que permita a inserção de um valor de compensação para que as medições internas possam ser lidas diretamente, Os bicos de medição deverão ser chanfrados para facilitar medição em locais mais finos.	Unid.	7	R\$ 1.533,14	R\$ 10.731,98
118	Pé de Cabra: Redondo 3/4", fabricado em aço SAE 1060, dureza de 46 a 50RC pintado na cor preto, comprimento 600mm.	Unid.	29	R\$ 64,89	R\$ 1.881,81
119	Perfurador de Solo à Gasolina: Motor 4 tempos, potência mínima 1.4kW, Cilindradas entre 50 e 60cc, capacidade do tanque mínima de 1 litro, comprimento da broca de 760mm e diâmetro da broca de 200mm.	Unid.	3	R\$ 1.396,29	R\$ 4.188,87
120	Picareta Alvião: Com olho de 70x45mm e cabo de madeira de 0,90Mts	Unid.	125	R\$ 110,03	R\$ 13.753,75
121	Pino Batoque: Composto por haste em aço, com rosca cônica p/ obstruir furos de 5,0 a 15,0 mm de \varnothing e comprimento mínimo de 120mm, com haste articulada p/ facilitar o rosqueamento.	Unid.	45	R\$ 106,85	R\$ 4.808,25
122	Placa Compactadora de Solo: Tipo do motor monocilíndrico, 4T, refrigerado a ar, OHV, alimentação à gasolina, capacidade aproximada do tanque de combustível 3,6Litros, capacidade do tanque de água 5 a 7Litros, frequência de vibração 5500vpm, força centrífuga 12 a 15kn, dimensões aproximadas da base 530 x 500mm, profundidade de compactação em torno de 300mm, Desempenho aproximado 660 m ² /h, potência 7hp, Dimensões aproximadas do produto 110 x 50 x 83 cm (A x L x C).	Unid.	4	R\$ 6213,60	R\$ 24.854,40
123	Prumo de Parede: Peso: 400 g, corpo em metal e base de apoio em madeira.	Unid.	23	R\$ 36,54	R\$ 840,42
124	Rebitador Manual: Rebitador tipo alavanca com corpo produzido com liga de alumínio, alavancas em aço e castanhas internas em aço cromo molibdênio, tamanho de 12" a 14", cabeça regulável para o ajuste de altura para aplicação de rebites mais longos com 5 bicos para diferentes tamanhos de rebites e chave para troca 2,4mm – 3/32, 3,2 mm – 1/8", 4,0 mm – 5/32", 4,8 mm – 3/16", 6,4mm – 1/4".	Unid.	15	R\$ 199,98	R\$ 2.999,70



CISAM MEIO OESTE

CONSÓRCIO INTERMUNICIPAL DE SANEAMENTO AMBIENTAL

Acesso à Cidade Alta, 3815, São Cristovão - Capinzal/SC CEP: 89665-000

Fone: (49) 3555-6972 Site: www.cisam.sc.gov.br E-mail: cisam@cisam.sc.gov.br

CNPJ: 08.484.353/0001-16

125	Régua de Alumínio: Comprimento 2000 mm, largura 70 mm e espessura 35 mm. Fabricada em aço inoxidável. Com certificado de calibração com rastreabilidade Inmetro.	Unid.	31	R\$ 211,62	R\$ 6.560,22
126	Retifica Retá Pneumática Longa 1/4": Pinça 1/4", entrada de ar 1/4", potência 0,3HP, velocidade 25.000RPM, consumo de ar inst. 0,30pcs ou 7,5l/seg, pressão de trabalho 90PSI.	Unid.	5	R\$ 629,83	R\$ 3.149,15
127	Saca Polias Hidráulico: Fabricado em aço carbono com mandíbulas forjadas com acabamento galvanizado, Altura total entre 525 e 540mm, curso total aproximado 62mm, Comprimento da garra entre 308 e 312mm e diâmetro das garras abertas 500mm, diâmetro das garras fechadas 0mm, comprimento da alavanca 405mm e peso aproximado 10,5Kg	Unid.	4	R\$ 1.020,05	R\$ 4.080,20
128	Serra Circular de Bancada: Potência entre 1.600 e 2.000W, monofásica, alimentação elétrica, cortes em ângulo de 0 a 45° velocidade sem carga 5.000rpm, tamanho estimado da mesa entre 63,5 e 65cm² com capa de proteção, tamanho do disco 10" (254mm), tamanho do eixo 1" (25,4mm).	Unid.	5	R\$ 1.327,52	R\$ 6.637,60
129	Serra Copo: Medida: 100mm, fabricado em aço.	Unid.	33	R\$ 133,82	R\$ 4.416,06
130	Serra Mármore: Potência: 1.500w e rotação: 12.200rpm, tensão/voltagem: 110V/220V com fio de alimentação de aproximadamente 2mts, corte em ângulo até 45°.	Unid.	15	R\$ 517,74	R\$ 7.766,10
131	Serra Rápida Policorte: 14 Pol. Portátil. Potência 220V: 2000W há 2400W, diâmetro do disco: 355mm, diâmetro do furo: 25.4mm, espessura do disco: 3mm, rotações por minuto: 3.800.	Unid.	9	R\$ 1.120,22	R\$ 10.081,98
132	Serrote: Tamanho: 20", lâmina em aço carbono, cabo de madeira, 7 dentes por polegada com proteção plástica para os dentes.	Unid.	54	R\$ 56,85	R\$ 3.069,90
133	Soprador Térmico: Potência 2.000W, temperatura de trabalho 50 - 630°C, fluxo de ar 150 - 300 l/min, regulação do fluxo de ar com 3 níveis.	Unid.	18	R\$ 706,57	R\$ 12.718,26
134	Soquete Estriado: De 60mm com encaixe de 3/4 Polegadas, forjado em cromo vanádio temperado, encaixe: 3/4" medida do estriado: 60mm, utilizado para afrouxar e apertar parafusos e porcas em conjunto com acessórios manuais.	Unid.	9	R\$ 151,55	R\$ 1.363,95
135	Tesoura para Corte de Tubo de PVC: Para corte de até 42mm, corpo e cabo metálico com lâmina de aço.	Unid.	74	R\$ 56,28	R\$ 4.164,72
136	Tesoura para Poda de Cerca-Viva/Grama: Lâminas lisas e polidas com cabo em madeira.	Unid.	11	R\$ 43,04	R\$ 473,44
137	Torquês: Tamanho: 12" tipo armador, corpo forjado em aço, têmpera especial no gume de corte e mandíbulas.	Unid.	41	R\$ 52,43	R\$ 2.149,63
138	Torquímetro de Estalo: De 3/4 Pol - 100 a 600Nm, indicado para oficinas mecânicas e manutenção industrial com sinal sonoro, botão para liberação rápida dos soquetes, ajuste no sentido: horário e anti-horário, escalas graduadas gravadas a laser, regulação simplificada para ajustar a escala desejada, escala (N.m), cabo anatômico emborrachado. Quadrado: 3/4", faixa de torque (N.m.): 100-600, divisão escala (N.m.): 5 e comprimento: 1048mm.	Unid.	2	R\$ 2.993,02	R\$ 5.986,04
139	Trena Analógica 1.000 Mts com Rodas: Medidor e totalizador de distância com roda,	Unid.	16	R\$ 190,42	R\$ 3.046,72



CISAM MEIO OESTE

CONSÓRCIO INTERMUNICIPAL DE SANEAMENTO AMBIENTAL

Acesso à Cidade Alta, 3815, São Cristovão - Capinzal/SC CEP: 89665-000

Fone: (49) 3555-6972 Site: www.cisam.sc.gov.br E-mail: cisam@cisam.sc.gov.br

CNPJ: 08.484.353/0001-16

	contador analógico de 4 dígitos, botão para zerar o contador e cabo telescópico.				
140	Trena de Bolso: Comprimento: 3mts, fita fabricada em aço, graduada em milímetros e polegadas com botão de travamento da Fita.	Unid.	55	R\$ 11,93	R\$ 656,15
141	Trena de Bolso: Comprimento: 5mts, fita fabricada em aço, graduada em milímetros e polegadas com botão de travamento da Fita.	Unid.	138	R\$ 18,50	R\$ 2.553,00
142	Trena de Bolso: Comprimento: 8mts, fita fabricada em aço, graduada em milímetros e polegadas com botão de travamento da Fita.	Unid.	97	R\$ 37,00	R\$ 3.589,00
143	Trena: Comprimento: 50Mts, fechada, fabricada em plástico injetado e fita em fibra de vidro.	Unid.	43	R\$ 64,93	R\$ 2.791,99
144	Guincho guindaste elétrico , monofásico 220V, capacidade de carga de 1000Kilos, com suporte, potência mínima de 1800Watts, cabo de aço de no mínimo 6mm, gancho com engate rápido, deve possuir freio e fim de curso para desligamento automático, e controle de sobe e desce com botão de emergência. Deverá ser fornecido com o guindaste o braço móvel.	Unid.	6	R\$ 1.844,19	R\$ 11.065,14
145	Caixa organizadora com 14 divisórias tipo maleta em plástico.	Unid.	25	R\$ 95,01	R\$ 2.375,25
146	Jogo de alicates para anel elástico com 4 peças, composto por: -Alicate para anéis interno com bico reto 1.8 x 180 mm (7") - Alicate para anéis externo com bico reto 1.8 x 180 mm (7") - Alicate para anéis interno com bico curvo 1.8 x 170 mm (6-3/4") - Alicate para anéis externo com bico curvo 1.8 x 170 mm (6-3/4")	Unid.	5	R\$ 179,34	R\$ 896,70
147	Jogo de chave combinada com catraca, composto por 17 peças, de 8mm até 24mm	Unid.	23	R\$ 589,68	R\$ 13.562,64
148	Jogo de extrator de parafusos Desenvolvido para retirar parafusos quebrados em Máquinas. •Deve conter com 5 Peças; •Medidas de: 3.3 - 5.3 - 6.4 - 8.8 - 11.2mm; •remove parafusos: M3 – M6 – M8 – M10 – M14 – M18; •Estojo plástico.	Unid.	10	R\$ 32,64	R\$ 326,40
149	Máquina inversora de solda: • Classe de isolamento: F (IP21S); • Tensão de alimentação: 220V; • Frequência: 60Hz; • Faixa de corrente 20A – 160A; • Grau de Proteção: H; • Tipo de refrigeração: Ventoinha; • Peso máximo: 8Kg; • Sensor de superaquecimento; • Display Digital;	Unid.	5	R\$ 1.326,49	R\$ 6.632,45



CISAM MEIO OESTE

CONSÓRCIO INTERMUNICIPAL DE SANEAMENTO AMBIENTAL

Acesso à Cidade Alta, 3815, São Cristovão - Capinzal/SC CEP: 89665-000

Fone: (49) 3555-6972 Site: www.cisam.sc.gov.br E-mail: cisam@cisam.sc.gov.br

CNPJ: 08.484.353/0001-16

	<ul style="list-style-type: none"> • Fator de Potência: 0,93 • Solda de eletrodos de até 5mm; • Deve acompanhar: -Máquina Inversora de Solda; -Garra Negativa; -Porta-Eletrodo; -Alça para transporte; -Manual de operação em Português 				
150	<p>Dobrador manual de ESTRIBOS.</p> <ul style="list-style-type: none"> - Equipamento manual: funcionamento via braço de tração. - Capacidade de dobra: até barras de 1/2" (12,7 mm) CA50. - Buchas com 2 raios de dobra. - Possui escala graduada para agilizar a preparação do estribo e braço de tração expansível. - Regulagem simples de medidas através de escala graduada de 900mm 	Unid.	5	R\$ 226,49	R\$ 1.132,45
151	<p>Carinho plataforma em chapa de aço;</p> <ul style="list-style-type: none"> - Cabo com punho de borracha; - Capacidade 400kg; - Fabricado em aço; - Pneus: 3,25 X 8 com câmara; - Roda com rolamento agulha; - Aro: Aço com rolete; - Comprimento 1500mm; - Largura 800mm; - Altura 432mm; 	Unid.	6	R\$ 1.785,75	R\$ 10.714,50
152	<p>Passa fio com alma de aço com as seguintes características: Indicado para passar fios em tubulações. Deve possuir ponta metálica arredondada para não enroscar no conduíte; (ponta com mola); Material do corpo do passador em PVC e alma de aço; Comprimento 20,0m. Diâmetro 3,60 mm</p>	Unid.	18	R\$ 28,64	R\$ 515,52
153	<p>Vassoura tipo gari, com cabo em madeira de comprimento mínimo de 1,4 metro, diâmetro do cabo de no mínimo 28mm, cerdas rígidas em material sintético de diâmetro mínimo de 1,2mm, no mínimo 5 carreiras de cerdas, cepa com dimensões mínimas de 30 x 6 cm e altura das cerdas de no mínimo 120 mm. Marca referência: Odim</p>	Unid.	113	R\$ 65,54	R\$ 7.406,02
154	<p>Talhadeira manual, fabricada em aço, formato sextavado, com têmpera por indução nas duas extremidades, pintura eletrostática a pó em toda a peça, comprimento de 250mm, diâmetro 18 mm e largura de corte de 30mm.</p>	Unid.	39	R\$ 67,91	R\$ 2.648,49
155	<p>Motosserra acoplada com cortador abrasivo; Dados técnicos: Diâmetro do disco de corte: 350 mm; Capacidade: 4.07; Capacidade cm³: 66.7; Desempenho kw: 3.2; Peso kg: 9.7; Nível de pressão sonora db: 98; Nível de potência sonora: 109; Valor de vibração direito m/s: 3.9; Valor de vibração esquerdo: 3.9; Profundidade</p>	Unid.	11	R\$ 1.459,49	R\$ 16.054,39



CISAM MEIO OESTE

CONSÓRCIO INTERMUNICIPAL DE SANEAMENTO AMBIENTAL

Acesso à Cidade Alta, 3815, São Cristovão - Capinzal/SC CEP: 89665-000

Fone: (49) 3555-6972 Site: www.cisam.sc.gov.br E-mail: cisam@cisam.sc.gov.br

CNPJ: 08.484.353/0001-16

	de corte: 12.5 mm Velocidade de potência máxima um: 9.000; Capacidade do tanque: 0.71 l; Capacidade do tanque de combustível: 24; Peso: 21,4; Peso: 9,75; Os equipamentos deverão vir com 01 disco de corte diamantado BA 80 - 350 MM, para diversas aplicações como; para o corte de concreto, tijolos e asfalto				
156	ADESIVO P/ JUNTA DE MOTORES Bisnaga 73g. Adesivo indicado para colagem e vedação de juntas de motores a diesel, gasolina e álcool, além de juntas de câmbio e diferenciais de veículos, onde há necessidade de um adesivo resistente às pressões e temperaturas elevadas. Marca referência: 3M.	Unid.	42	R\$ 17,21	R\$ 722,82
157	ADESIVO UNIVERSAL INSTANTÂNEO 20 GRAMAS Marca referência: Super bonder características: Cor: Transparente. Conteúdo: 20g. Composição: Etilcianoacrilato.	Unid.	67	R\$ 6,61	R\$ 442,87
158	ALICATE BOMBA D'AGUA 12" • Fabricado em aço especial de alta resistência e qualidade • Sistema de travamento totalmente seguro • Cabo emborrachado para melhor manuseio • Medida: 12" (polegadas). Marca referência: SATA	Unid.	52	R\$ 72,08	R\$ 3.748,16
159	ALICATE DIAGONAL 6" Marca referência: VONDER Indicado para cortar e desencapar fios e cabos elétricos, além de arames. Capacidade de corte arame duro: 1,6 mm e arame macio: 2,5 mm. Material do corpo do alicate: Aço cromo vanádio Comprimento total do alicate: 6 - 152 mm Acabamento do alicate: Polido Tipo do cabo do alicate.: Cabo isolado 1.000 V	Unid.	19	R\$ 30,94	R\$ 587,86
160	ALICATE UNIVERSAL 8" Marca referência: TRAMONTINA em aço temperado; cabo isolado para 1000V; tamanho 8 polegadas. (20,32 cm)	Unid.	50	R\$ 30,40	R\$ 1.520,00
161	ANCINHO DE FERRO 12 DENTES CURVO 30 CM LARGURA (RASTEL) marca referência: MONFORT, utilizado na jardinagem e agricultura para limpeza de folhas, gramas, palha, feno, etc. Material: Aço. Medidas (cxlxa): 250x50x90mm. 12 dentes	Unid.	49	R\$ 20,53	R\$ 1.005,97
162	BITS PHILIPS PARA PARAFUSADEIRA (CURTA) Jogo com 32 peças	Unid.	11	R\$ 70,32	R\$ 773,52



CISAM MEIO OESTE

CONSÓRCIO INTERMUNICIPAL DE SANEAMENTO AMBIENTAL

Acesso à Cidade Alta, 3815, São Cristovão - Capinzal/SC CEP: 89665-000

Fone: (49) 3555-6972 Site: www.cisam.sc.gov.br E-mail: cisam@cisam.sc.gov.br

CNPJ: 08.484.353/0001-16

163	BOLSA DE COURO PARA FERRAMENTAS, bolsa de couro, tamanho aproximado 25 x 40cm, com aba de fechamento por botão de pressão.	Unid.	52	R\$ 153,98	R\$ 8.006,96
164	Borracha termoplástica tubo 265g.	Unid.	50	R\$ 30,15	R\$ 1.507,50
165	Broca aço rápido 10mm.	Unid.	49	R\$ 12,08	R\$ 591,92
166	Broca aço rápido 3mm.	Unid.	36	R\$ 2,32	R\$ 83,52
167	Broca aço rápido 4mm.	Unid.	37	R\$ 3,41	R\$ 126,17
168	Broca aço rápido 5mm.	Unid.	37	R\$ 5,59	R\$ 206,83
169	Broca aço rápido 6mm.	Unid.	42	R\$ 7,23	R\$ 303,66
170	Broca para concreto 10mm.	Unid.	59	R\$ 13,03	R\$ 768,77
171	Broca para concreto 6mm.	Unid.	49	R\$ 6,58	R\$ 322,42
172	Broca para concreto 8mm.	Unid.	60	R\$ 9,08	R\$ 544,80
173	Cabo de madeira curvo para pá cabo curvo com no mínimo 1,20 metros de comprimento, para pá de olho com diâmetro de 3,5 cm. Cabo em madeira tratada, com acabamento polido em madeira nobre, deve possuir ótima resistência a torção de trabalho.	Unid.	49	R\$ 21,70	R\$ 1.063,30
174	CARRETEL/CABEÇOTE PARA A ROÇADEIRA A GASOLINA modelo husqvarna modelo 143 RII; sistema de alimentação do nylon semiautomático "tap'n go" fio de corte seja alimentado automaticamente quando o cabeçote é empurrado para o solo. Carretel/cabeçote de corte para o fio de nylon redondo de 2,5 mm; capacidade de armazenar até 4 metros de fio; furo de ilhós de 4,5 cm (que permite a utilização de fio de até 3 mm no formato quadrado) rosca: M12 x 1.75FLH.	Unid.	35	R\$ 64,31	R\$ 2.250,85
175	Chanfrador de alumínio para tubos pead 20 e 32mm	Unid.	21	R\$ 185,42	R\$ 3.893,82
176	Chave de cano 9" tipo jacaré, tamanho 9", mordentes fabricados em aço forjado e temperado, capa em aço estampado e acabamento em pintura eletrostática, ajuste através de parafuso (não serão aceitos outros tipos de ajuste), abertura mínima de 50 mm	Unid.	83	R\$ 74,37	R\$ 6.172,71
177	Chave de fenda 1/2" x 12"	Unid.	61	R\$ 46,68	R\$ 2.847,48
178	Chave de fenda 1/8" x 5"	Unid.	81	R\$ 19,37	R\$ 1.568,97
179	Chave de fenda 3/16" x 3"	Unid.	58	R\$ 25,31	R\$ 1.467,98
180	Chave de fenda 3/16" x 5"	Unid.	60	R\$ 20,88	R\$ 1.252,80
181	Chave de fenda 5/16" x 8"	Unid.	60	R\$ 22,28	R\$ 1.336,80
182	CHAVE DE FENDA ISOLADA - 1000v (1/8 x 4) Haste em cromo vanádio, ponta oxidada e magnetizada, cabo fabricado em pvc rígido injetado diretamente sob a lâmina, resistência a	Unid.	58	R\$ 23,54	R\$ 1.365,32



CISAM MEIO OESTE

CONSÓRCIO INTERMUNICIPAL DE SANEAMENTO AMBIENTAL

Acesso à Cidade Alta, 3815, São Cristovão - Capinzal/SC CEP: 89665-000

Fone: (49) 3555-6972 Site: www.cisam.sc.gov.br E-mail: cisam@cisam.sc.gov.br

CNPJ: 08.484.353/0001-16

	tração: 400 a 600 kgf/cm ² e isolamento: 1000volts, comprimento da haste 150 mm, comprimento total 260 mm.				
183	Chave philips 1/4" x 4"	Unid.	61	R\$ 16,05	R\$ 979,05
184	Chave philips 1/8" x 3"	Unid.	78	R\$ 7,42	R\$ 578,76
185	Chave philips 1/8" x 4"	Unid.	60	R\$ 7,02	R\$ 421,20
186	Chave philips 3/16" x 5"	Unid.	60	R\$ 7,98	R\$ 478,80
187	Chave philips 5/16" x 6"	Unid.	58	R\$ 13,23	R\$ 767,34
188	Chave philips isolada - 1000v (2 x 4) Fabricada em aço cromo vanádio, ponta oxidada e magnetizada, comprimento da haste: 4 (100mm), Comprimento total: 195mm.	Unid.	58	R\$ 67,88	R\$ 3.937,04
189	Chave philips isolada - 1000v (3 x 16)	Unid.	58	R\$ 13,72	R\$ 795,76
190	Chave teste para eletricitista	Unid.	56	R\$ 3,68	R\$ 206,08
191	Conjunto engate rápido para mangueira de jardim 20mm (macho e fêmea)	Unid.	155	R\$ 4,95	R\$ 767,25
192	Corde de poliester 5 mm (em metro)	Unid.	2565	R\$ 1,64	R\$ 4.206,60
193	DISCO DE CORTE 4" P/ ESMERILHADEIRA 115 x 1 x 22,23mm	Unid.	595	R\$ 2,70	R\$ 1.606,50
194	DISCO DE CORTE DIAMANTADO 14" P/ CORTADOR DE ASFALTO 350mm x 25,4mm/20mm (com anel redutor do diâmetro interno)	Unid.	190	R\$ 239,81	R\$ 45.563,90
195	Disco de corte diamantado 230 x 22,3mm	Unid.	100	R\$ 75,71	R\$ 7.571,00
196	Disco de desbaste 4" p/ esmerilhadeira	Unid.	265	R\$ 7,23	R\$ 1.915,95
197	ENXADA OLHO OVAL 7" com cabo reto de madeira nobre medindo 130cm.	Unid.	27	R\$ 50,05	R\$ 1.351,35
198	Esguicho para mangueira de jardim 1;2"	Unid.	41	R\$ 4,27	R\$ 175,07
199	Espuma expansiva de poliuretano (pu) spray 500ml	Unid.	109	R\$ 21,49	R\$ 2.342,41
200	Estopa de pano 20kg	Unid.	124	R\$ 137,65	R\$ 17.068,60
201	Fio de nylon 0.9mm rolo com 100 metros	Unid.	41	R\$ 47,35	R\$ 1.941,35
202	FIO DE NYLON SECÇÃO QUADRADA 3MM PARA ROÇADEIRA (ROLO 2KG) Aproximadamente 200 Metros	Unid.	37	R\$ 169,86	R\$ 6.284,82
203	Grosa para ferrador (350 x 43 x 6)mm	Unid.	26	R\$ 105,69	R\$ 2.747,94
204	Lâmina serra sabre 12" 14/18dpp	Unid.	33	R\$ 55,40	R\$ 1.828,20
205	Limpa contato spray a seco lata 300 ml	Unid.	108	R\$ 15,60	R\$ 1.684,80



CISAM MEIO OESTE

CONSÓRCIO INTERMUNICIPAL DE SANEAMENTO AMBIENTAL

Acesso à Cidade Alta, 3815, São Cristovão - Capinzal/SC CEP: 89665-000

Fone: (49) 3555-6972 Site: www.cisam.sc.gov.br E-mail: cisam@cisam.sc.gov.br

CNPJ: 08.484.353/0001-16

206	Lixa de pano , gr 80, folha 225x275mm	Unid.	395	R\$ 2,91	R\$ 1.149,45
207	Mangueira de jardim de 1/2pol; mangueira com reforço interno em fibra têxtil. (metro)	Unid.	835	R\$ 5,94	R\$ 4.959,90
208	Massa asfáltica para aplicação a frio (saco 25kg) usinado a quente- cbuq (concreto betuminoso usinado a quente) para aplicação a frio preparada com agregados pétreos, dosado com cap 50/70, não emulsionado, aditivado com composto químico exclusivo de retardador de cura para aplicação a frio em manutenção de pavimentos e tapa buracos, com aderência ao pavimento antigo, dispensando pintura de ligação, granulometria não inferior a 96% na peneira 3/8" teor de betume entre 4,6% e 6,0%, densidade aparente da massa acima de 1.90 t/m3. Embalados em sacas de 25kg. O produto deverá permitir estocagem de até 12 meses sem perda de suas características e de sua qualidade.	Unid.	6500	R\$ 50,46	R\$ 327.990,00
209	MASSA TAPA-FURO 340G massa pronta para uso, para preenchimento e nivelamento de imperfeições em madeira, drywall, gesso e alvenaria. Indicado para ambientes internos e externos. A base d'água. ABNT-NBR 14725-2:2009.	Unid.	50	R\$ 43,30	R\$ 2.165,00
210	PA JUNTADEIRA pá em aço forjado com no mínimo 2 cm de espessura. A pá não deverá dobrar sob pressão normal de trabalho.	Unid.	52	R\$ 41,94	R\$ 2.180,88
211	Parafuso 1/4" x 1" cabeça sextavada rosca total com arruela e porca, zincados. Comprimento de 1" e diâmetro de 1/4"	Unid.	500	R\$ 0,39	R\$ 195,00
212	Parafuso philips 3,5 x 22 (para bucha 6mm)	Unid.	900	R\$ 0,46	R\$ 414,00
213	Pincel para pintura 2" (50.8mm)	Unid.	65	R\$ 5,45	R\$ 354,25
214	Pincel para pintura 3" (76.2mm)	Unid.	55	R\$ 9,35	R\$ 514,25
215	Serra copo bi-metálica 8"	Unid.	20	R\$ 35,55	R\$ 711,00
216	SERRA EM ACO FLEXIVEL 12" / 300 MM 24 dentes por polegada	Unid.	770	R\$ 5,62	R\$ 4.327,40
217	TORNEIRA PARA JARDIM 1/2" em pvc resistente com bico e adaptador para rosca de 3/4"	Unid.	360	R\$ 3,25	R\$ 1.170,00
218	Tubo de silicone incolor 280g	Unid.	200	R\$ 24,80	R\$ 4.960,00
219	Trena metálica 5metros x 19mm	Unid.	12	R\$ 17,50	R\$ 210,00
220	Vassoura de nylon tipo gari 50cm com cabo de ferro de 1,20m	Unid.	105	R\$ 142,92	R\$ 15.006,60
221	Perneira de proteção para roçadeira , bidin, 3 talas (lâminas) com velcro; perneira confeccionada em material sintético (couro) com 4mm de espessura, três talas longas de PVC na parte frontal e fechamento com velcro na parte traseira. Largura da circunferência (em cima): aproximadamente 38cm; largura da circunferência (embaixo): aproximadamente 30cm; comprimento aproximado de 40cm; com certificado de aprovação.	Unid.	16	R\$ 31,77	R\$ 508,32
222	Bota de borracha nº 36 material em borracha de alta resistência, altura do cano curto. Cor	Par	11	R\$ 52,50	R\$ 577,50



CISAM MEIO OESTE

CONSÓRCIO INTERMUNICIPAL DE SANEAMENTO AMBIENTAL

Acesso à Cidade Alta, 3815, São Cristovão - Capinzal/SC CEP: 89665-000

Fone: (49) 3555-6972 Site: www.cisam.sc.gov.br E-mail: cisam@cisam.sc.gov.br

CNPJ: 08.484.353/0001-16

	predominante preta.				
223	Bota de borracha nº 37 material em borracha de alta resistência, altura do cano curto. Cor predominante preta.	Par	17	R\$ 52,53	R\$ 893,01
224	Bota de borracha nº 38 material em borracha de alta resistência, altura do cano curto. Cor predominante preta.	Par	17	R\$ 52,53	R\$ 893,01
225	Bota de borracha nº 39 material em borracha de alta resistência, altura do cano curto. Cor predominante preta.	Par	45	R\$ 52,50	R\$ 2.362,50
226	Bota de borracha nº 43 material em borracha de alta resistência, altura do cano curto. Cor predominante preta.	Par	22	R\$ 52,53	R\$ 1.155,66
227	Botina de couro , solado PU, com elástico, com biqueira, nº 38, solado bi densidade, vaqueta hidro fugada de espessura 18-20 linhas, tipos de biqueira: aço, PVC e composite.	Par	19	R\$ 64,13	R\$ 1.218,47
228	Botina de couro , solado PU, com elástico, com biqueira, nº 40, solado bi densidade, vaqueta hidro fugada de espessura 18-20 linhas, tipos de biqueira: aço, PVC e composite.	Par	57	R\$ 59,25	R\$ 3.377,25
229	Botina de couro , solado PU, com elástico, com biqueira, nº 41, solado bi densidade, vaqueta hidro fugada de espessura 18-20 linhas, tipos de biqueira: aço, PVC e composite.	Par	57	R\$ 59,37	R\$ 3.384,09
230	Botina de couro , solado PU, com elástico, com biqueira, nº 43, com solado bi densidade, vaqueta hidro fugada de espessura 18-20 linhas, tipos de biqueira: aço, PVC e composite.	Par	18	R\$ 58,11	R\$ 1.045,98
231	Botina de couro , solado PU, com elástico, sem biqueira, nº 35, solado bi densidade, vaqueta hidro fugada de espessura 18-20 linhas.	Par	13	R\$ 59,37	R\$ 771,81
232	Botina de couro , solado PU, com elástico, sem biqueira, nº 40, solado bi densidade, vaqueta hidro fugada de espessura 18-20 linhas.	Par	57	R\$ 58,11	R\$ 3.312,27
233	Botina de couro , solado PU, com elástico, sem biqueira, nº 41, com solado bi densidade, vaqueta hidro fugada de espessura 18-20 linhas.	Par	57	R\$ 59,37	R\$ 3.384,09
234	Capa de chuva em PVC e forro poliéster (amarela) capa de segurança confeccionada em PVC com forro de poliéster, mangas longas, capuz, fechamento frontal com quatro botões plásticos de pressão, costuras através de solda eletrônica. Aprovado para proteção do tronco e membros superiores do usuário contra umidade proveniente de operações com uso de água e contra agentes meteorológicos fabricação e ensaios segundo normas bs en 343:2003 + a1:2007 e bs 3546:1974.	Unid.	70	R\$ 28,72	R\$ 2.010,40
235	Chapéu de palha redondo em palha natural, diâmetro da cabeça de aproximadamente 40 cm e 10 a 15 cm de aba.	Unid.	70	R\$ 17,58	R\$ 1.230,60
236	Cone de sinalização viária branco com laranja (75cm x 40cm) emborrachado	Unid.	100	R\$ 70,77	R\$ 7.077,00
237	Cone de sinalização viária preto com amarelo (75cm x 40cm) plástico	Unid.	80	R\$ 36,05	R\$ 2.884,00
238	Cone de sinalização viária PVC preto e amarelo (50cmx28cm)	Unid.	80	R\$ 16,22	R\$ 1.297,60



CISAM MEIO OESTE

CONSÓRCIO INTERMUNICIPAL DE SANEAMENTO AMBIENTAL

Acesso à Cidade Alta, 3815, São Cristovão - Capinzal/SC CEP: 89665-000

Fone: (49) 3555-6972 Site: www.cisam.sc.gov.br E-mail: cisam@cisam.sc.gov.br

CNPJ: 08.484.353/0001-16

239	Conjunto impermeável com capuz e elástico protetor para chuva com calça, uma capa de 75cm, com capuz, 1 par de botas plástica com 0,15 micras em vinil transparente. Conter elástico nas extremidades dos punhos, cintura, e nos calcanhares.	Cj.	605	R\$ 21,19	R\$ 12.819,95
240	Conjunto nylon impermeável , tamanho g para motociclista o conjunto capa de chuva motociclista confeccionado em PVC forrado, 100% impermeável. Composta por blusão de segurança com zíper até o pescoço e velcro, calça de segurança com elástico e zíper no tornozelo. Cor predominante: preta. Possuir certificado de aprovação CA, aprovado para proteção dos usuários em atividades com uso de água e precipitação pluviométrica. Possuir faixa refletiva nas costas.	Cj.	31	R\$ 149,93	R\$ 4.647,83
241	Conjunto nylon impermeável , tamanho GG para motociclista o conjunto capa de chuva motociclista confeccionado em PVC forrado, 100% impermeável. Composta por blusão de segurança com zíper até o pescoço e velcro, calça de segurança com elástico e zíper no tornozelo. Cor predominante: preta. Possuir certificado de aprovação CA válido, aprovado para proteção dos usuários em atividades com uso de água e precipitação pluviométrica. Possuir faixa refletiva nas costas.	Cj.	24	R\$ 149,81	R\$ 3.595,44
242	Fita zebra preto com amarelo (70mm x 150m)	Rolo	330	R\$ 19,15	R\$ 6.319,50
243	Guarda-chuva grande cor preta, abertura automática e não retrátil. Diâmetro mínimo de 80cm, comprimento mínimo 100cm.	Unid.	113	R\$ 58,17	R\$ 6.573,21
244	Luva de borracha cano médio , luva de segurança confeccionada em látex de borracha natural com pó bioabsorvível; forrada internamente com flocos de algodão; acabamento do punho com virola. Antiderrapante. Tamanho e espessura mínimas aceitáveis, 31cm e 0,45mm, respectivamente. Aprovada pela norma mt11:1977 para proteção das mãos do usuário contra agentes químicos tais como classe b -detergentes, sabões, amoníaco e similares e classe c - tipo 4: éteres, tipo 5: cetonas, tipo 6: ácidos orgânicos.	Par	90	R\$ 10,93	R\$ 983,70
245	Luva de látex grande (faxina) luva de segurança confeccionada em borracha natural, revestida internamente com flocos de algodão, antiderrapante na face palmar e nos dedos, lisa na face dorsal e punho. Com certificado de aprovação válido.	Par	132	R\$ 4,85	R\$ 640,20
246	Luva de látex grande (faxina) cano longo luva de segurança confeccionada em borracha natural, revestida internamente com flocos de algodão, antiderrapante na face palmar e nos dedos, lisa na face dorsal e punho. Com certificado de aprovação válido.	Par	142	R\$ 9,27	R\$ 1.316,34
247	Luva de látex grande para procedimentos não cirúrgicos, látex de borracha natural, superfície lisa, ambidestra, não estéril, com pó bioabsorvível. Caixa com no mínimo 100 unidades.	Caixa	150	R\$ 25,97	R\$ 3.895,50
248	Luva de látex pequena para procedimentos não cirúrgicos, látex de borracha natural, superfície lisa, ambidestra, não estéril, com pó bioabsorvível. Caixa com no mínimo 100 unidades.	Caixa	120	R\$ 25,97	R\$ 3.116,40



CISAM MEIO OESTE

CONSÓRCIO INTERMUNICIPAL DE SANEAMENTO AMBIENTAL

Acesso à Cidade Alta, 3815, São Cristovão - Capinzal/SC CEP: 89665-000

Fone: (49) 3555-6972 Site: www.cisam.sc.gov.br E-mail: cisam@cisam.sc.gov.br

CNPJ: 08.484.353/0001-16

249	Luva nitrílica média para procedimentos não cirúrgicos, confeccionada em copolímero de butadieno e acrilonitrílico, sem pó, superfície texturizada, ambidestra, não estéril. Caixa com no mínimo 100 unidades.	Caixa	150	R\$ 27,25	R\$ 4.087,50
250	Máscara facial completa , máscara facial respirador de ar de segurança, tipo peça facial inteira, confeccionada em silicone, nas cores azul ou amarelo. Possui um visor panorâmico, de material plástico rígido transparente, fixo na máscara por um aro de metal ou plástico. A parte frontal inferior do corpo da máscara possui uma abertura para fixação de um bocal dotado de um suporte para válvula de exalação, diafragma de uma válvula de inalação que é presa na parte traseira do suporte onde é rosqueado o filtro, e uma mascarilha interna. A máscara possui um tirante de cabeça com cinco pontos de apoio, presos nas bordas por meio de fivelas de material plástico com presilhas de material metálico para ajuste rápido. Também possui uma tira de nuca para descanso presa através de dois pontos nas fivelas das bordas inferiores da máscara. Opcionalmente (vendido separadamente) a máscara possui um dispositivo plástico na cor azul, dotado de rosca, para encaixe do filtro mecânico tipo as 3000. O fpa (fator de proteção atribuído) desta máscara é 100 , ou seja, pode ser utilizado em ambientes cujo contaminante não exceda 100 vezes o seu limite de tolerância. Acompanha 2 unidades de filtros combinados por máscara, total de 10 unidades de filtros, sendo 05 unidades p2 e 05 unidades b2. 01 filtro classe p2 poeiras nevoas e fumos, 01 filtro classe b2 gases e vapores ácidos.	Unid.	27	R\$ 1.129,05	R\$ 30.484,35
251	Óculos de proteção em acrílico lente escura Óculos de segurança com armação e visor confeccionados em uma única peça de policarbonato cinza com revestimento externo de filme prateado, com ponte e apoio nasal injetado na mesma peça e hastes tipo espátula confeccionadas do mesmo material da lente e articuladas nas extremidades do visor por meio de parafuso metálicos. Indicado para proteção dos olhos do usuário contra impactos de partículas volantes frontais e luminosidade intensa frontal. Tramitância luminosa de tonalidade 3.0. Proteção de 99,9% dos raios uva e uvb. Lente com tratamento antirrisco. Fabricado conforme norma ansi.z.87.1/2003. Com certificado de aprovação vigente.	Unid.	220	R\$ 5,92	R\$ 1.302,40
252	Óculos de proteção em acrílico transparente óculos de segurança com armação e visor confeccionados em uma única peça de policarbonato incolor, com ponte e apoio nasal injetado na mesma peça e hastes tipo espátula confeccionadas do mesmo material da lente e articuladas nas extremidades do visor por meio de parafuso metálicos. Indicado para proteção dos olhos do usuário contra impactos de partículas volantes frontais. Lente com tratamento antirrisco e antiembaçante. Fabricado conforme norma ansi.z.87.1/2003. Com certificado de aprovação vigente.	Unid.	120	R\$ 6,92	R\$ 830,40
253	Protetor Solar - FPS 50 em creme. Embalagem contendo 120 ml, resistente a água.	Unid.	222	R\$ 23,68	R\$ 5.256,96



CISAM MEIO OESTE

CONSÓRCIO INTERMUNICIPAL DE SANEAMENTO AMBIENTAL

Acesso à Cidade Alta, 3815, São Cristovão - Capinzal/SC CEP: 89665-000

Fone: (49) 3555-6972 Site: www.cisam.sc.gov.br E-mail: cisam@cisam.sc.gov.br

CNPJ: 08.484.353/0001-16

254	Repelente de insetos tubo 100ml	Unid.	222	R\$ 11,67	R\$ 2.590,74
255	Respirador facial descartável em TNT (Tecido Não Tecido) hidrofóbico. Em três camadas, sendo camadas interna e externa de 20g/m ² e barreira filtrante ao centro SMS BFE > 95% de 50g/m ² . Modelagem com três pregas e cliques para ajuste ao nariz, tendo as opções para fixação através de elástico; A máscara tem como intuito servir de barreira física contra a propagação de vírus e bactérias da cavidade oral do usuário para o ar ambiente.	Unid.	120	R\$ 1,77	R\$ 212,40
256	Respirador semifacial pff2 - respirador purificador de ar tipo peça semifacial filtrante para partículas pff-2 classe s, com formato dobrável, solda ultrassônica em todo o seu perímetro, a parte superior externa da peça deve conter tira de material metálico moldável, para ajuste no septo nasal do usuário. Tirantes elásticos fixados nas laterais por meio de aberturas, para passagem do elástico, perfazendo dois tirantes (inferior e superior) que deverão conter dispositivo para ajuste do respirador ao rosto do usuário. Com válvula de exalação (cv), fixada na máscara por processo de ultrassom. Este equipamento deverá apresentar o selo de marcação do INMETRO.	Unid.	90	R\$ 3,80	R\$ 342,00
257	Respirador semifacial pff3 - respirador purificador de ar tipo peça semifacial filtrante para partículas pff-3 classe s, com formato dobrável, solda ultrassônica em todo o seu perímetro, a parte superior externa da peça deve conter tira de material metálico moldável, para ajuste no septo nasal do usuário. Tirantes elásticos fixados nas laterais por meio de aberturas para passagem do elástico, perfazendo dois tirantes (inferior e superior) que deverão conter dispositivo para ajuste do respirador ao rosto do usuário. Com válvula de exalação (cv), fixada na máscara por processo de ultrassom. Este equipamento deverá apresentar o selo de marcação do INMETRO.	Unid.	90	R\$ 6,58	R\$ 616,50
258	Sapato de couro , solado PU, sem cadarço, sem biqueira, nº 40 solado bi densidade, antiderrapante, vaqueta hidro fugada de espessura 18-20 linhas.	Par	60	R\$ 90,69	R\$ 5.441,40
259	Sapato de couro , solado PU, sem cadarço, sem biqueira, nº 41 solado bi densidade, antiderrapante, vaqueta hidro fugada de espessura 18-20 linhas.	Par	60	R\$ 90,69	R\$ 5.441,40
260	Manômetro: Com glicerina e escala em MCA, faixa de medição de 0 a 100MCA (metros coluna de água), divisão de 1 em 1 mca, caixa de aço inox internos em latão, saída reta rosca 1/2bsp com enchimento de glicerina.	Unid.	5	R\$ 216,28	R\$ 1.081,40
261	AVENTAL DE RASPA TIPO BARBEIRO , Avental de segurança, tipo barbeiro, confeccionado em raspa de couro, sem emendas, manga longa, elástico nas costas, elástico no punho, gola tipo padre preferencialmente com fechamento em velcro, tiras para ajustes na cintura. Com CA válido, gravado/impresso no produto e aprovado para proteção do tronco e membros superiores do usuário contra agentes abrasivos, escoriantes e térmicos provenientes de operações de soldagem e processos similares. Nível de desempenho "classe 2" para ISO	Unid.	29	R\$ 84,40	R\$ 2.447,60



CISAM MEIO OESTE

CONSÓRCIO INTERMUNICIPAL DE SANEAMENTO AMBIENTAL

Acesso à Cidade Alta, 3815, São Cristovão - Capinzal/SC CEP: 89665-000

Fone: (49) 3555-6972 Site: www.cisam.sc.gov.br E-mail: cisam@cisam.sc.gov.br

CNPJ: 08.484.353/0001-16

	11611:2015. Comprimento aproximado 1,20 m. Indicar CA na proposta. CA de referência: 14785.				
262	BOTA DE PVC COM POLAINA , Calçado de segurança tipo bota cano longo, confeccionado em policloreto de vinila (PVC) injetado em uma só peça com fechamento superior em polaina com atacador para ajuste, sem forração interna ou com forro tipo Membrana easily-dried (rápida secagem), 100% impermeável, na cor predominante preta ou azul marinho, sem componentes metálicos e solado resistente ao escorregamento (SRC). Possuir CA gravado/impresso no produto comprovando proteção dos pés do usuário contra riscos de natureza leve, contra agentes abrasivos e escoriantes, contra umidade proveniente de operações com uso de água e contra riscos de origem química. Tamanho: 35 ao 45. Indicar CA na proposta. CA de referência: 36026, 42673.	par	340	R\$ 80,93	R\$ 27.516,20
263	BOTA EM COURO PARA MOTOCICLISTA , Bota para motociclista cano longo, em couro hidrofugado, resistente a absorção de água, com tala em material rígido na região de canela e gomos acolchoados no dorso do pé, tornozelo e panturrilha, reforço em couro na parte superior do cabedal, forração interna em tecido respirável, com zíper na lateral e lapela de proteção, palmilha antimicrobiana, solado resistente ao escorregamento e com absorção de impacto, possuir detalhes refletivos. Modelagem estilo Tático/Militar. Tamanhos 37 ao 44. Marca/Modelo de referência: Kaluci - BCL ATTACK, Rafale - SAVE 4046	par	37	R\$ 444,70	R\$ 16.453,90
264	BOTINA DE SEGURANÇA EM MICROFIBRA COM ELÁSTICO , Calçado de segurança tipo botina, confeccionado em microfibra hidrofugada de alta resistência (textura similar ao couro); cor preta; fechamento em elástico nas laterais; dorso acolchoado; forro interno na gáspea em não tecido com tratamento antimicrobiano; biqueira de composite com resistência mínima de 200j; palmilha de montagem resistente à perfuros, flexível e não metálica; palmilha de conforto higiênica e antimicrobiana, confeccionada em espuma EVA microperfurada e lavável; solado poliuretano bidensidade injetado diretamente ao cabedal e resistente ao escorregamento (SRC). Atender NBR 20345 ou NBR 20347 e NBR 16603. Com CA válido, gravado/impresso no produto e aprovado para proteção dos pés do usuário contra impactos de quedas de objetos sobre os artelhos, contra agentes abrasivos e escoriantes e contra choques elétricos. Tamanho: 35 ao 45. Indicar CA na proposta. CA de Referência: 34549, 39104.	par	430	R\$ 129,87	R\$ 55.844,10
265	BOTINA DE SEGURANÇA EM MICROFIBRA COM CADARÇO , Calçado de segurança tipo botina, confeccionado em microfibra hidrofugada de alta resistência (textura similar ao couro); cor preta; fechamento por atacador (cadarço) com ponteiros resinadas; sem ilhoses metálicos; lingueta, colarinho e cano acolchoado; forro interno na gáspea e cano em não tecido com tratamento antimicrobiano; biqueira de composite com resistência mínima de 200j; palmilha de montagem resistente à perfuros, flexível e não metálica; palmilha de conforto higiênica e antimicrobiana, confeccionada em espuma EVA microperfurada e lavável; solado poliuretano bidensidade injetado diretamente ao cabedal. Atender NBR 20345 ou NBR 20347 e NBR	par	410	R\$ 200,45	R\$ 82.184,50



CISAM MEIO OESTE

CONSÓRCIO INTERMUNICIPAL DE SANEAMENTO AMBIENTAL

Acesso à Cidade Alta, 3815, São Cristovão - Capinzal/SC CEP: 89665-000

Fone: (49) 3555-6972 Site: www.cisam.sc.gov.br E-mail: cisam@cisam.sc.gov.br

CNPJ: 08.484.353/0001-16

	16603. Possuir CA válido, gravado/impresso no produto e aprovado para proteção dos pés do usuário contra impactos de quedas de objetos sobre os arnelhos, contra agentes abrasivos, escoriantes e perfurantes e contra choques elétricos. Tamanho 35 ao 45. Indicar CA na proposta. CA de Referência: 46429, 39665.				
266	CALÇA DE SANEAMENTO EM NYLON COM BOTA IMPERMEÁVEL , Calça para saneamento confeccionada em tecido sintético (nylon) emborrachado, com espessura mínima de 35 mm, revestido internamente com poliamida e externamente com PVC, totalmente impermeável, costuras por meio de solda eletrônica, reforço entre as pernas, ajuste na cintura através de cordão. Botas de PVC, sem biqueira, acopladas através de costura por solda eletrônica. Disponibilizar EPI com CA impresso/gravado no produto comprovando proteção dos membros inferiores do usuário contra umidade proveniente de operações com uso de água. Cor: calça verde militar, bota preta. Tamanho calça: G, GG e EXG. Tamanho bota: 40 a 45. Indicar CA na proposta. CA de Referência: 43187.	peça	50	R\$ 317,33	R\$ 15.866,50
267	CALÇA DE SANEAMENTO EM TREVIRA COM BOTA IMPERMEÁVEL , Calça para saneamento confeccionada em tecido sintético (Trevira KP400) revestido com PVC em ambas as faces, totalmente impermeável, costuras por meio de solda eletrônica, reforço entre as pernas, ajuste na cintura através de cordão. Botas de PVC, sem biqueira, acopladas através de costura por solda eletrônica. Disponibilizar EPI com CA impresso/gravado no produto comprovando proteção dos membros inferiores do usuário contra umidade proveniente de operações com uso de água. Cor: calça amarela, bota preta. Tamanho calça: G, GG e EXG. Tamanho bota: 40 a 44. Indicar CA na proposta. CA de Referência: 28447.	peça	45	R\$ 176,27	R\$ 7.932,15
268	CAPACETE DE SEGURANÇA TIPO II CLASSE B COM SUSPENSÃO DE CATRACA E JUGULAR , Capacete de segurança composto por duas partes principais: casco e suspensão. Casco fabricado em polietileno de alta densidade ou ABS, com aba frontal, possuir fendas laterais externas para acoplar protetores auditivos e engates para jugular, e possuir no mínimo 4 pontos internos para engate da suspensão. Suspensão (carneira) confeccionada em polietileno com no mínimo 4 pontos de fixação, com coroa em tecido, composta de duas fitas cruzadas e regulagem de tamanho através de catraca giratória, possuir tira de espuma para absorção do suor, removível, lavável e substituível. Deve ser acompanhado de jugular em tecido com ajuste de tamanho, sem partes metálicas. Possuir CA válido, impresso/gravado no produto e aprovado para proteção da cabeça do usuário contra impactos de objetos sobre o crânio e contra choques elétricos. EPI deve conter selo de marcação do INMETRO. Cor Azul marinho. Indicar CA na proposta. CA de referência: 35983, 29638.	Unid.	135	R\$ 73,58	R\$ 9.933,30



CISAM MEIO OESTE

CONSÓRCIO INTERMUNICIPAL DE SANEAMENTO AMBIENTAL

Acesso à Cidade Alta, 3815, São Cristovão - Capinzal/SC CEP: 89665-000

Fone: (49) 3555-6972 Site: www.cisam.sc.gov.br E-mail: cisam@cisam.sc.gov.br

CNPJ: 08.484.353/0001-16

269	CAPACETE ESTILO FLORESTAL COMPLETO , Capacete de segurança conjugado com protetor auditivo tipo concha e protetor facial articulado em tela para uso em atividades de roçada. O Capacete deve ser Classe B, tipo II, com aba frontal e casco em polietileno de alta densidade ou ABS. Suspensão (carneira) em polietileno, com regulagem através de catraca giratória. Possuir tira de absorção de suor removível, lavável e substituível. O Protetor auditivo (abafador) deve possuir proteção mínima de NRRsf 18 dB, sendo constituído de duas hastes móveis que se encaixam nas fendas laterais do capacete, fixados as hastes deve possuir duas conchas com preenchimento interno em espuma e bordas revestidas em material macio e lavável. Protetor facial articulado, fixado ao capacete confeccionado em tela de nylon de no mínimo 8" com bordas em plástico. Indicar CA do capacete e protetor auditivo na proposta. Marca de referência: Libus, MSA.	peça	31	R\$ 155,08	R\$ 4.807,48
270	CAPACETE PARA MOTOCICLISTA , Capacete de proteção para motociclista, tipo integral ou fechado; com casco em ABS de alto impacto; viseira transparente injetada em policarbonato com 2.0 mm de espessura e dupla curvatura; viseira com tratamento anti risco; sistema de troca rápida de viseira; cinta jugular com fecho de engate rápido micrométrico; revestimento interno de tecido antialérgico e espuma, totalmente removível e lavável; bavete e narigueira; entradas de ar frontal ajustável e saída de ar traseira; cor predominante preto, podendo possuir detalhes em azul/branco/prata; gênero masculino; peso máximo do capacete 1,700 kg; atender a norma ABNT NBR 7471; com certificação do INMETRO (selo); dispositivo retro refletivo conforme resolução do CONTRAN.	Unid.	35	R\$ 592,43	R\$ 20.735,05
271	CARTUCHO QUÍMICO MULTIGASES AIR SAFETY MOD 9000 , Cartucho Air Safety, modelo 9000, filtro químico A2B2E2K1P2, com recipiente confeccionado em alumínio. Aprovado para proteção das vias respiratórias contra: vapores orgânicos, gases ácidos, dióxido de enxofre, amônia, poeiras, névoas e fumos. Para uso no respirador facial inteiro Air Safety Panorama CA5758. Validade mínima de 48 meses no momento da entrega.	Unid.	71	R\$ 203,40	R\$ 14.441,40
272	CARTUCHO QUÍMICO VO/GA AIR SAFETY MOD 3810 , Cartucho com filtro químico modelo 3810, marca Air Safety, tipo A1B1, com proteção contra vapores orgânicos e gases ácidos. Compatível para uso no respirador Air Safety, modelo FULL FACE ABSOLUTE, CA 1674. Validade mínima de 48 meses no momento da entrega.	Unid.	85	R\$ 60,34	R\$ 5.128,90
273	CINTO DE SEGURANÇA TIPO PARAQUEDISTA 140 KG , Cinturão de segurança tipo paraquedista/abdominal ideal para trabalhos em altura e espaços confinados. Confeccionado em fitas de poliéster de 45mm, com no mínimo 3 pontos de ancoragem (costas, peitoral e dorsal). Possuir elementos de engates laterais tipo meia argola na cintura para posicionamento. Fivelas para ajuste peitoral, pernas, cintura e ombro. Fivelas de engate rápido para fechamento. Proteção com acolchoamento na região lombar e fita de conforto para	peça	21	R\$ 133,64	R\$ 2.806,44



CISAM MEIO OESTE

CONSÓRCIO INTERMUNICIPAL DE SANEAMENTO AMBIENTAL

Acesso à Cidade Alta, 3815, São Cristovão - Capinzal/SC CEP: 89665-000

Fone: (49) 3555-6972 Site: www.cisam.sc.gov.br E-mail: cisam@cisam.sc.gov.br

CNPJ: 08.484.353/0001-16

	suspensão. Costuras reforçadas, indicador de impacto, alças porta ferramentas. Possuir laudo de aprovação de capacidade mínima para usuários com peso de 140 Kg. Equipamento deve conter etiqueta de identificação, constando CA válido e data de fabricação não superior a 6 meses. Equipamento em conformidade com ABNT NBR 15836/2010 e 15835/2010.				
274	CHAPÉU TIPO AUSTRALIANO COM PALA E CASQUETE DE PROTEÇÃO , Chapéu estilo australiano, confeccionado em tecido brin ou microfibra de alta resistência, com pala em tecido Dry para proteção de nuca e pescoço contra raios ultravioleta. Possuir casquete de proteção removível, confeccionado em ABS injetado com sistema de ventilação e camada de espuma para conforto. Modelo unissex. Tamanho adulto. Acoplado na parte posterior do chapéu, pala para proteção da nuca e do pescoço com aproximadamente 25 cm de comprimento em tecido tipo Dry para facilitar a transpiração e fechamento frontal. Possuir cordão tipo jugular com dispositivo de ajuste, para fixação a cabeça. Cor: azul marinho. Logo do Simae na cor branca, em estampa tipo slik screen, centralizada na parte frontal, com altura de 2,5 cm e largura proporcional. Modelo de referência: Bioprot Safety Dry. Obs.: Em até 10 dias o fornecedor deve entregar um croqui com as especificações detalhadas para aprovação antes da confecção. Prazo de entrega após a aprovação do Layout: 60 dias.	peça	120	R\$ 124,56	R\$ 14.947,20
275	CLIQUE PARA LUVAS DE SEGURANÇA , Clipe prendedor para luvas de segurança, composto por dois elos interligados através de haste flexível, confeccionado em material plástico resistente e reutilizável. Tamanho aproximado: 12,5x3,2 cm. Dispositivo com uma das extremidades contendo engate para fixação no cinto ou cós da calça, e outra extremidade composta de clipe duplo para prender as luvas, mantendo-as armazenadas na cintura para fácil alcance. Cor preferencial: preto ou azul.	Unid.	175	R\$ 18,86	R\$ 3.300,50
276	CREME DE PROTEÇÃO PARA A PELE , Creme protetor de segurança para pele, classificado como grupo 3, com proteção contra agentes químicos e biológicos. Aprovado para riscos provenientes de produtos químicos, como: tolueno, xileno, benzina, querosene, thinner, gasolina, óleo mineral, óleo diesel, pós em geral, cloreto de metileno, tintas, ácido fosfórico 15%, ácido clorídrico 15%, ácido sulfúrico 15%, ácido acético 10%, hidróxido de sódio 10%. Possuir ação antisséptica para bactérias do grupo coliformes totais e fecais. Dermatologicamente testado e hipoalergênico. Bisnaga com no mínimo 120 gramas. Disponibilizar com mínimo 18 meses de validade. Indicar CA na proposta. CA de referência: 11946, 38185.	Unid.	132	R\$ 31,15	R\$ 4.111,80
277	CONE DE SINALIZAÇÃO PADRÃO NBR , Cone injetado em PVC flexível, cor laranja, 75 cm de altura, proteção contra raios ultravioleta, duas faixas refletivas brancas na horizontal, com aproximadamente 10 cm de altura cada, local das faixas com rebaixo. Possuir orifício com diâmetro aproximado de 35 mm no topo do cone para encaixe de placa de sinalização ou sinalizador luminoso intermitente, e orifícios laterais no topo do cone para inserções de corrente ou fita zebra. Base de 40 x 40 cm, com oito sapatatas distribuídas uniformemente	Unid.	184	R\$ 157,73	R\$ 29.022,32



CISAM MEIO OESTE

CONSÓRCIO INTERMUNICIPAL DE SANEAMENTO AMBIENTAL

Acesso à Cidade Alta, 3815, São Cristovão - Capinzal/SC CEP: 89665-000

Fone: (49) 3555-6972 Site: www.cisam.sc.gov.br E-mail: cisam@cisam.sc.gov.br

CNPJ: 08.484.353/0001-16

	melhorando a aderência e permitindo a passagem de água sob o cone. Produto em conformidade com NBR 15071. Entre a base do cone e a primeira faixa refletiva, centralizado, deve conter em dois lados (frente e atrás) o logotipo do Simae, com 8 cm de altura e largura proporcional, em serigrafia (pintada) na cor branca, direto no corpo do cone. Deve conter numeração sequencial com 2,5 a 3 cm de altura e largura proporcional em serigrafia ou plotagem em um dos cantos da base do cone. A arte do logotipo e sequência numérica serão repassados posteriormente. Marca de referência: Plastcor, Ktelli.				
278	COLETE SALVA VIDAS , Colete salva-vidas tipo jaleco, homologado pela marinha, fabricado em nylon reforçado e resistente, fitas de polietileno, enchimento em espuma de polipropileno de células fechadas resistente a perfurações e imersão prolongada, com 3 tirantes de ajuste através de 3 fechos de engates rápidos de alta qualidade com trava de segurança e ajuste simples, corte anatômico, com abertura e total mobilidade nos ombros, com gola em espuma, capaz de desvirar vítima desacordada em até 5 segundos. Possuir Flutuabilidade de 90 N. Cor: Laranja (externo) e preto (interno), com faixas refletivas. Aprovado pelo INMETRO. Referência: Colete Resgate Salva Vidas Classe IV Jaleco Refletivo Fitas Ativa CA: 35613, Tamanho: Único Modelo: A4VF Cor: Laranja Marca: JT ATIVA	Unid.	43	R\$ 205,42	R\$ 8.833,06
279	CONJUNTO IMPERMEÁVEL PARA MOTOCICLISTA , Jaqueta e Calça impermeável para motociclista, para uso em dias chuvosos, confeccionada em tecido de nylon emborrachado, emendas através de costuras impermeabilizadas, possuir detalhes refletivos. Jaqueta com gola alta, fechamento frontal com zíper e lapela de proteção com fechamento preferencialmente em velcro, punhos ajustados por elástico e/ou velcro. Calça com cintura com elástico. Possuir Certificado de aprovação (CA) comprovando aprovação para proteção do usuário contra umidade proveniente de operações com uso de água e contra umidade proveniente de precipitação pluviométrica. Cor: Preto ou azul marinho. Tamanhos: M, G, GG e EXG. CA de referência: 37481/37482, 28721/28740.	conjunto	41	R\$ 228,89	R\$ 9.384,49
280	CONJUNTO IMPERMEÁVEL VENTILADO COM FAIXAS REFLETIVAS , Conjunto impermeável composto de Jaqueta e Calça confeccionada em tecido sintético (nylon) emborrachado, revestido internamente com poliamida e externamente com PVC, totalmente impermeável, costuras por meio de solda eletrônica. Jaqueta mangas longas, contendo capuz fixo com cordão de ajuste, fechamento frontal duplo, através de zíper e lapela com velcro. Possuir sistema de ventilação frontal e dorsal na jaqueta, facilitando a troca térmica de calor entre o corpo do usuário e o ambiente externo. Calça com elástico e cordão na cintura para ajustes. Possuir faixas refletivas contornando o tórax, braços e pernas. Nível de desempenho mínimo conforme EN 343:2003 de "4" para resistência de penetração de água e "4" para resistência ao vapor de água. Possuir Certificado de aprovação (CA) comprovando aprovação para proteção do usuário contra umidade proveniente de operações com uso de água e contra umidade proveniente de precipitação pluviométrica. Cor: Amarelo. Tamanhos: M, G, GG e	conjunto	135	R\$ 258,92	R\$ 34.954,20



CISAM MEIO OESTE

CONSÓRCIO INTERMUNICIPAL DE SANEAMENTO AMBIENTAL

Acesso à Cidade Alta, 3815, São Cristovão - Capinzal/SC CEP: 89665-000

Fone: (49) 3555-6972 Site: www.cisam.sc.gov.br E-mail: cisam@cisam.sc.gov.br

CNPJ: 08.484.353/0001-16

	EXG. Indicar CA na proposta. CA de referência: 28742/28740.				
281	CONJUNTO PARA APLICAÇÃO DE AGROTÓXICOS , Vestimenta de segurança tipo corpo inteiro, composta por: Camisa 100% algodão, com tratamento hidrorrepelente, mangas longas e elástico nos punhos, gola com velcro ou zíper para fechamento na parte frontal abaixo do pescoço e cordão embainhado na barra da camisa para ajuste na região da cintura. Calça comprida tipo reta, confeccionada em 100% algodão com tratamento hidrorrepelente, com reforço em material impermeável nas pernas, costurado sobreposto ao tecido do joelho até a barra, ajuste na cintura preferencialmente com elástico ou cordão no cós. Possuir boné tipo árabe preso por velcro ou capuz costurado a camisa, e viseira de acetato transparente com fita regulável na cabeça. Possuir CA válido e aprovado para proteção do usuário contra riscos de origem química (Agrotóxicos). Tamanho: G ao EXG. Apresentar amostra para prova. Indicar CA na proposta. CA de referência: 4979	conjunto	15	R\$ 183,60	R\$ 2.754,00
282	CORDA SEMI ESTÁTICA 12 MM , Corda semi estática específica para trabalho em altura, composta de trançado triplo e alma central. Cabo de fibras sintéticas, com espessura total de 12 mm, constituído de trançado externo em multifilamento de poliamida e trançado intermediário com alerta visual em multifilamento de polipropileno ou poliamida na cor amarela; trançado interno em multifilamento de poliamida e alma central torcida em multifilamento de poliamida. Possuir no interior do trançado interno, fita de identificação, constando no mínimo data de fabricação, nome do fabricante e CNPJ. Carga de ruptura mínima 20KN. Cor do cabo: predominantemente branco. Material em conformidade com ABNT/NBR 15.986/2011. Rolo com 100 metros.	rolo	1114	R\$ 3,79	R\$ 4.222,06
283	FITA TIPO ANEL DE POLIÉSTER PARA ANCORAGEM , Fita tipo anel de ancoragem, confeccionado em poliéster de alta tenacidade, com comprimento de 150 cm e largura de 25 mm. Resistência mínima de 22 KN. Marca de referência: Carbografite, Ultra Safe.	Unid.	11	R\$ 67,57	R\$ 743,27
284	FITA ZEBRADA PARA ISOLAMENTO , Rolo de fita zebrada para sinalização de segurança, produzida em filme de polietileno, impresso em ambos os lados, nas cores laranja e branco, largura de 7cm e comprimento de 200 metros acondicionada em tubete de papelão.	Unid.	106	R\$ 10,64	R\$ 1.127,84
285	GUARDA-CHUVA , Guarda-chuva grande, reforçado e resistente a ventos fortes, confeccionado em tecido poliéster de secagem rápida, varão principal em metal de alta qualidade, com 16 hastes em metal sobre o tecido e hastes de reforço interno, com cabo anatômico e botão de acionamento para abertura. Tamanho grande, cor preto. Dimensões aproximadas: no mínimo 140 cm de circunferência aberto.	Unid.	91	R\$ 56,72	R\$ 5.161,52



CISAM MEIO OESTE

CONSÓRCIO INTERMUNICIPAL DE SANEAMENTO AMBIENTAL

Acesso à Cidade Alta, 3815, São Cristovão - Capinzal/SC CEP: 89665-000

Fone: (49) 3555-6972 Site: www.cisam.sc.gov.br E-mail: cisam@cisam.sc.gov.br

CNPJ: 08.484.353/0001-16

286	KIT PARA BLOQUEIO E IDENTIFICAÇÃO NR - 10 , KIT com dispositivos de bloqueio e identificação em trabalhos com máquinas e eletricidade, contendo: 01 cadeado com corpo e haste confeccionado em material nylon reforçado, acompanhado de chave com codificação; 01 cartão de identificação confeccionado em PVC resistente de 0,5mm, com advertência de perigo e campos para preenchimento dos dados do trabalhador/serviço, reutilizável, dimensões aproximadas: 145 x 77mm; 01 garra de bloqueio, com haste de 6mm para bloqueio individual ou em grupo; 01 dispositivo de bloqueio universal para disjuntor, 01 estojo/maleta para armazenamento dos itens. Todos os materiais devem ser confeccionados em material não condutivo, e em conformidade com a NR - 10. Cor predominante: Vermelho.	kit	31	R\$ 161,91	R\$ 5.019,21
287	LANTERNA COM TRIPÉ , Lanterna recarregável, tipo Holofote em LED de longo alcance, com potência mínima de 100 Watts/2.000 Lumens. Possui alça de mão e tripé ou outro dispositivo para suporte, com ajuste de inclinação e direcionamento. Ajuste de intensidade de luminosidade (forte/fraco). Confeccionada em material resistente a ambientes severos. Resistência a água mínimo IPX5. Autonomia da bateria: mínimo de 3h no modo forte e 6h no modo fraco. Medida aproximada do refletor: 10 cm. Ideal para atividades ao ar livre noturno. Acompanhar carregador.	peça	41	R\$ 190,05	R\$ 7.792,05
288	LUVA ANTICORTE , Luva de segurança confeccionadas em fibras sintéticas, fios de HPPE (polietileno) revestimento da face palmar e ponta dos dedos em poliuretano (PU), punho com inserções de fibras elásticas e acabamento em fibras sintéticas. Luva de segurança Anticorte, fabricada em suporte têxtil, fibra de vidro e elastano, revestida em borracha nitrílica ou PU na palma, dedos e face dos dedos, punho com elástico. Possuir CA válido, impresso no produto e aprovado para proteção das mãos do usuário contra agentes abrasivos, escoriantes, cortantes e perfurantes e contra agentes térmicos (calor de contato). Nível de desempenho mínimo conforme EN388 de 4343D. Disponibilizar EPI com data de validade mínima de 12 meses a partir do momento da entrega. Tamanhos P, M, G e GG. Indicar CA na proposta. CA de referência: 39416, 33997.	par	71	R\$ 35,89	R\$ 2.548,19
289	LUVA DE COBERTURA PARA LUVA ISOLANTE , Luva de cobertura confeccionada em vaqueta curtida ao cromo, na face palmar, dedos e face dorsal, e possuir tira em vaqueta com dispositivo não metálico para ajuste no dorso. Punho deve ser confeccionado em raspa curtida ao cromo, com acabamento em viés. O equipamento será utilizado como luva de cobertura para luva de borracha isolante para tensão máxima de 1.000 Volts, Tipo II, Classe 0. Possuir CA válido impresso no produto e nível de desempenho mínimo conforme EN 388 de 2144. Disponibilizar EPI com data de fabricação não superior a 3 meses. Tamanhos: 7, 8, 9, e 10. CA de referência: 25387	par	11	R\$ 54,77	R\$ 602,47



CISAM MEIO OESTE

CONSÓRCIO INTERMUNICIPAL DE SANEAMENTO AMBIENTAL

Acesso à Cidade Alta, 3815, São Cristovão - Capinzal/SC CEP: 89665-000

Fone: (49) 3555-6972 Site: www.cisam.sc.gov.br E-mail: cisam@cisam.sc.gov.br

CNPJ: 08.484.353/0001-16

290	LUVA ISOLANTE DE BORRACHA , Luva de segurança isolante para tensão máxima de uso 1.000 Volts, confeccionada em borracha natural, cor preta, Tipo II, classe 0. Deve estar em conformidade com as normas ABNT NBR 10622 e 10624, possuir selo de marcação do INMETRO, CA válido impresso no produto e aprovado para proteção das mãos do usuário contra choques elétricos. Acompanhar laudo de teste de isolamento. Disponibilizar EPI com data de fabricação não superior a 3 meses. Tamanhos 8; 8,5; 9; 9,5; 10; 10,5; 11; 11,5; 12. CA de referência: 29775.	par	20	R\$ 317,26	R\$ 6.345,20
291	LUVA NITRÍLICA PUNHO CURTO , Luva de segurança confeccionada em borracha nitrílica, sem forro, antiderrapante na face palmar e nos dedos, lisa na face dorsal e punho. Comprimento aproximado 33 cm. Possuir CA válido, impresso no produto e aprovado para proteção das mãos do usuário contra agentes abrasivos, escoriantes, cortantes e perfurantes e contra agentes químicos (Hidrocarbonetos saturados, Bases inorgânicas, Bases orgânicas e Peróxidos). Nível de desempenho mínimo conforme EN388 de 3101. Disponibilizar EPI com data de validade mínima de 12 meses a partir do momento da entrega. Tamanhos P, M, G e GG. Indicar CA na proposta. CA de referência: 32967, 12704.	par	90	R\$ 11,69	R\$ 1.052,10
292	LUVA NITRÍLICA PUNHO LONGO , Luva de segurança confeccionada em borracha nitrílica, antiderrapante na face palmar e nos dedos, lisa na face dorsal e punho, sem forro, punho longo, comprimento aproximado total 45 cm. Possuir CA válido, impresso/gravado no produto, comprovando proteção das mãos do usuário contra agentes abrasivos, escoriantes, cortantes e perfurantes e contra agentes químicos. Nível de desempenho mínimo conforme EN388 de 4102. Disponibilizar EPI com data de validade mínima de 12 meses a partir do momento da entrega. Tamanhos G e GG. Indicar CA na proposta. CA de referência: 12254, 31369	par	170	R\$ 28,91	R\$ 4.914,70
293	LUVA NITRÍLICA PARA PROCEDIMENTO , Luva de segurança para procedimentos não cirúrgicos confeccionada em borracha sintética, cor azul, sem látex, sem pó, hipoalergênica, antiderrapante, ambidestra. Possuir CA válido, comprovando proteção das mãos contra agentes químicos e contra agentes biológicos. Possuir nível de desempenho mínimo conforme EN374, de "6" para hidróxido de sódio 40%. Comprimento total mínimo 24 cm. Caixa contendo 100 unidades de luvas. Tamanhos: P, M, G e GG. Disponibilizar EPI com data de validade mínima de 12 meses a partir do momento da entrega. Indicar CA na proposta. CA de referência: 19520.	caixa	344	R\$ 15,51	R\$ 5.335,44
294	LUVA DE VAQUETA , Luva de segurança confeccionada em vaqueta natural curtida ao cromo, cinco dedos, reforço interno na face palmar, tira de reforço externa entre o polegar e o indicador, punho com ajuste em elástico e acabamento em material têxtil na borda do punho. Possuir CA, impresso/gravado no produto, comprovando proteção das mãos contra agentes abrasivos, escoriantes, cortantes e perfurantes, com desempenho mínimo conforme EN388 de 3243. Comprimento total mínimo de 24 cm. Tamanhos: G e GG. Indicar CA na proposta. CA de referência: 9455.	par	184	R\$ 16,78	R\$ 3.087,52



CISAM MEIO OESTE

CONSÓRCIO INTERMUNICIPAL DE SANEAMENTO AMBIENTAL

Acesso à Cidade Alta, 3815, São Cristovão - Capinzal/SC CEP: 89665-000

Fone: (49) 3555-6972 Site: www.cisam.sc.gov.br E-mail: cisam@cisam.sc.gov.br

CNPJ: 08.484.353/0001-16

295	LUVA TÉRMICA EM GRAFATEX , Luva de proteção para agentes térmicos (calor), com 5 dedos, confeccionada em grafatex com fios de aramida e forro em lã ou algodão, resistente a temperatura mínima de 350° C. Possuir CA, impresso/gravado no produto, comprovando proteção das mãos contra agentes abrasivos, escoriantes, cortantes e perfurantes, e contra agentes térmicos (pequenas chamas, calor de contato, conectivo e radiante), com desempenho mínimo conforme EN388 de 2542 e EN 407 de 4443. Comprimento total mínimo de 40 cm. Indicar CA na proposta. CA de referência: 29695, 44895.	par	23	R\$ 200,14	R\$ 4.603,22
296	LUVA TEXTIL COM REVESTIMENTO PALMAR EM PU , Luva de segurança tricotada em fios sintéticos (nylon), com revestimento em poliuretano (PU) na palma, face palmar dos dedos e extremidade dos dedos. Punho com elastano e acabamento em overloque. Possuir CA válido, impresso/gravado no produto, comprovando proteção das mãos do usuário contra agentes abrasivos, escoriantes, cortantes e perfurantes. Nível de desempenho mínimo conforme EN388 de 3121. Disponibilizar EPI com data de validade mínima de 24 meses a partir do momento da entrega. Cor preto. Tamanhos M, G e GG. Indicar CA na proposta. CA de referência: 29014, 30916, 15272	par	310	R\$ 3,83	R\$ 1.187,30
297	LUVA PARA MOTOCICLISTA MEIO DEDO , Luva para motociclista com punho curto e meio dedo, confeccionada em neoprene ou outro material arejado e flexível, com reforço na palma da mão em material antiderrapante para melhor aderência na manopla, ajuste nos punhos. Ideal para ser usada no verão. Cor predominante preto. Tamanho M, G e GG.	par	41	R\$ 86,10	R\$ 3.530,10
298	LUVA PARA MOTOCICLISTA PARA FRIO INTENSO , Luva para motociclista punho médio, 100% impermeável (à prova d'água), confeccionada em Nylon ou outro material resistente, forração interna macia, palma da mão emborrachada para melhor aderência na manopla, ajuste nos punhos. Ideal para ser usada no inverno. Cor predominante preto. Tamanho M, G e GG.	par	29	R\$ 160,46	R\$ 4.653,34
299	MACACÃO DE SANEAMENTO COM LUVA E BOTA ACOPLADA , Macacão para saneamento confeccionado em tecido sintético (nylon) emborrachado, revestido internamente com poliamida e externamente com PVC, totalmente impermeável, costuras por meio de solda eletrônica. Fechamento frontal duplo através de zíper e lapela de proteção, capuz fixo com ajuste através de cordão, mangas compridas, com luvas em PVC soldadas eletronicamente e botas impermeáveis em PVC, sem biqueira, também soldadas eletronicamente. Cor predominante: amarelo. Indicar CA na proposta. CA de referência: 43617	peça	24	R\$ 379,46	R\$ 9.107,04
300	MOCHILA PARA EPIS , Mochila, estilo saco, confeccionada em poliéster resistente e impermeável, azul marinho, com bolso frontal sobreposto em mesmo material, alças costais com regulagem e alça de mão. Alça de mão e alças costais em polipropileno, na cor preta, com no mínimo 3 cm de largura, alças costais com fivelas para ajuste do comprimento. Bolso sobreposto na parte frontal inferior em mesmo material com fechamento em zíper. Na parte frontal superior deve possuir o logotipo do Simae estampado em slik screen na cor branca, em	Unid.	195	R\$ 86,89	R\$ 16.943,55



CISAM MEIO OESTE

CONSÓRCIO INTERMUNICIPAL DE SANEAMENTO AMBIENTAL

Acesso à Cidade Alta, 3815, São Cristovão - Capinzal/SC CEP: 89665-000

Fone: (49) 3555-6972 Site: www.cisam.sc.gov.br E-mail: cisam@cisam.sc.gov.br

CNPJ: 08.484.353/0001-16

	tamanho aproximado de 20 cm de comprimento x 10 cm de altura. Na parte posterior (costas), possuir targeta para identificação. Dimensões gerais da mochila: 46 cm de altura x 38 cm largura . Costuras reforçadas. Obs.: Em até 10 dias o fornecedor deve entregar um croqui com as especificações detalhadas para aprovação antes da confecção. Prazo de entrega após a aprovação 60 dias.				
301	MOSQUETÃO TIPO OVAL , Mosquetão formato "D" assimétrico ou oval, confeccionado em aço inox, possuir dispositivo de fechamento com trava de segurança tipo rosca, com carga mínima de ruptura de 22kN e lateral de 8kN. Atender norma ABNT NBR 15837 e/ou EN 362:2004.	Unid.	30	R\$ 57,40	R\$ 1.722,00
302	ÓCULOS DE PROTEÇÃO INCOLOR , Óculos de proteção confeccionado em policarbonato óptico, com armação e visor (lentes) injetados em uma só peça, resistente a impacto, com tratamento anti-risco e antiembaçante. Haste tipo espátula maleável e emborrachada, apoio nasal em material macio. Design esportivo. Proteção contra raios UVA e UVB. Lentes incolor. Com CA válido gravado/impresso no equipamento, comprovando proteção dos olhos do usuário contra impactos de partículas volantes frontais. Disponibilizar EPI com data de validade mínima de 24 meses a partir do momento da entrega. Indicar CA na proposta. CA de referência: 35156.	Unid.	210	R\$ 35,25	R\$ 7.402,50
303	ÓCULOS DE PROTEÇÃO ESCURO , Óculos de proteção confeccionado em policarbonato óptico, com armação e visor (lentes) injetados em uma só peça, resistente a impacto, com tratamento anti-risco e antiembaçante. Haste tipo espátula maleável e emborrachada, apoio nasal em material macio. Design esportivo. Proteção contra raios UVA e UVB. Lentes escuras na cor cinza. Com CA gravado/impresso no equipamento, comprovando proteção dos olhos do usuário contra impactos de partículas volantes frontais e contra luminosidade intensa. Disponibilizar EPI com data de validade mínima de 24 meses a partir do momento da entrega. Indicar CA na proposta. CA de referência: 35156.	Unid.	380	R\$ 42,67	R\$ 16.214,60
304	PALMILHA , Palmilha termo conformada, confeccionada em EVA ou PU, altura mínima 0,5 mm, dublada com revestimento em tecido, tratamento antibacteriano e antifúngico, lavável. Tamanho: 35 ao 45	par	140	R\$ 6,16	R\$ 862,40
305	PERNEIRA SINTÉTICA COM TALA , Perneira de segurança confeccionada em couro sintético, sem furos, com três talas em polipropileno frontais fixadas por solda eletrônica, fechamento com velcro e acabamento nas bordas através de viés com costuras e solda eletrônica. O EPI deve possuir CA válido, impresso/gravado no equipamento e aprovado para proteção das pernas do usuário contra agentes abrasivos, escoriantes e térmicos provenientes de operações de soldagem e processos similares. Indicar CA na proposta. CA de referência:	par	23	R\$ 48,96	R\$ 1.126,08



CISAM MEIO OESTE

CONSÓRCIO INTERMUNICIPAL DE SANEAMENTO AMBIENTAL

Acesso à Cidade Alta, 3815, São Cristovão - Capinzal/SC CEP: 89665-000

Fone: (49) 3555-6972 Site: www.cisam.sc.gov.br E-mail: cisam@cisam.sc.gov.br

CNPJ: 08.484.353/0001-16

	28435, 44964				
306	PLACA DE ANCORAGEM 45 KN , Placa multiplicadora de ancoragens de alta resistência utilizada para ancoragem em sistemas de forças, com 8 furos, e carga de ruptura mínima de 45 KN. Fabricada em liga de alumínio de alta qualidade, durabilidade e resistente a corrosão. Possuir 5 furos para saída e 3 para ancoragem principal. Equipamento em conformidade com normas internacionais da Comunidade Européia - CE. Marca de referência: SideUp	peça	5	R\$ 267,65	R\$ 1.338,25
307	PROTECTOR SOLAR , Protetor solar de uso profissional, destinado a proteção da pele contra a ação nociva da radiação dos tipos UVA e UVB, e com fator de proteção mínimo de FPS 60 e UVA mínima de 1/3 da UVB. Composição isenta de ingredientes perigosos à saúde, fórmula fotoestável, resistente ao suor e contato com água, hipoalergênico, ação imediata, formulação cosmética não comedogênica, não oleoso (oil-free), não perfumado, não conter base facial nem corantes ou tonalizantes, livre de ácido paraminobenzoico (PABA) e benzofenona-3 em concentração não superior a 10%. Conter em sua composição dióxido de titânio e/ou óxido de zinco. Testado dermatologicamente para utilização em qualquer parte do corpo sem restrição, e com efeito de duração de 4 horas em pele seca. Registro na ANVISA. Embalagem com 120ml/120gr, com validade mínima de 18 meses a contar da data da entrega. Marca de referência: Mavaro, Nutriex, Luvex.	Unid.	154	R\$ 30,30	R\$ 4.666,20
308	TALABARTE DE POSICIONAMENTO , Talabarte de posicionamento e restrição, para ser utilizado com cinto tipo paraquedista/ abdominal. Talabarte confeccionado em fita de material sintético (poliéster) com 45mm de largura e carga de ruptura de 30kN. Possuir conectores em aço tipo gancho em suas extremidades, com abertura mínima de 17mm com dupla trava de segurança e carga de ruptura de 22kN. Comprimento total mínimo da fita: 1,40m, com fivela para regulagem de tamanho. Possuir proteção em Cordura, ou outro material resistente similar, para prevenção contra abrasão e arestas cortantes. Costuras reforçadas e confeccionadas com fio sintético de alta resistência, em cor contrastante com a fita. Equipamento em conformidade com ABNT NBR 15835 e 15834/2010.	peça	13	R\$ 125,23	R\$ 1.627,99
309	TALABARTE DUPLO EM Y , Talabarte duplo em Y, confeccionado em fita de poliéster de alta tenacidade com mínimo 40mm de largura, comprimento entre 1,20m e 1,30m, com sistema absorvedor de energia integrado, com três pontos de fixação, sendo em uma extremidade da fita um conector classe T em aço com alta resistência mecânica e tratamento anti corrosão, com no mínimo 17mm de abertura e dupla trava automática, e nas outras duas extremidade, conectores classe A em aço com alta resistência mecânica e tratamento anti corrosão com dupla trava automática e abertura de no mínimo 55mm. Os conectores devem possuir resistência mínima de 22 KN e atender as exigências da NBR 15837 e EN 362. Equipamento deve possuir selo de aprovação do INMETRO. Garantia mínima 1 ano. Marca de referência: MSA, Hércules, Carbografite, Altiseg.	peça	19	R\$ 352,98	R\$ 6.706,62



CISAM MEIO OESTE

CONSÓRCIO INTERMUNICIPAL DE SANEAMENTO AMBIENTAL

Acesso à Cidade Alta, 3815, São Cristovão - Capinzal/SC CEP: 89665-000

Fone: (49) 3555-6972 Site: www.cisam.sc.gov.br E-mail: cisam@cisam.sc.gov.br

CNPJ: 08.484.353/0001-16

310	TALABARTE SIMPLES , Talabarte simples confeccionado em fita de poliéster de no mínimo 35mm de largura costuradas com fio de nylon, comprimento aproximado de 1,25m, com sistema absorvedor de energia integrado, com dois pontos de fixação, sendo em uma extremidade da fita um conector classe T em aço carbono ou inox, com no mínimo 17mm de abertura e dupla trava automática, e na outra extremidade, conector classe A em aço carbono ou inox com dupla trava automática e abertura de no mínimo 55mm. Marca de referência: MSA, Hércules, Carbografite.	peça	13	R\$ 128,68	R\$ 1.672,84
311	TÊNIS DE SEGURANÇA , Calçado ocupacional modelo tipo tênis esportivo. 100% têxtil. Cabedal confeccionado em nylon hidro-repelente de alta resistência, fechamento tipo cadarço, parte interna com forro permeável em nylon acolchoado e macio, palmilha de conforto em EVA, sem biqueira, solado de poliuretano bidensidade injetado diretamente no cabedal, antiderrapante, sistema de absorção de energia do salto. Calçado confortável e apropriado para longas caminhadas. Conter CA ou similar, impresso/gravado no equipamento comprovando proteção dos pés do usuário contra riscos de natureza leve, contra agentes abrasivos e escoriantes. Atender pelo menos uma das seguintes normas: ABNT NBR ISO 20345:2011, 20346:2008 ou 20347:2008. Cor predominante: Preto. Tamanho: 37 ao 44. Indicar CA na proposta. CA de referência: 44614	par	153	R\$ 207,80	R\$ 31.793,40
312	TRAVA QUEDAS PARA CORDA COM ABSORVEDOR , Trava-quedas de segurança composto de: Corpo; Bloqueador (came); Eixo; Duas travas de segurança com sinalizador de abertura, localizadas nas laterais do corpo do equipamento, que evitam que o mecanismo de abertura seja acionado acidentalmente; Puxador de cordim para facilitar a operação de descida do dispositivo pela corda. Equipamento confeccionado em aço inox, composto por um mosquetão de aço com dupla trava de abertura de 18 mm, interligado a um prolongador de cadarço de material sintético (fita de poliéster de alta tenacidade) de 240 mm de comprimento, com sua outra extremidade fixa a carcaça do trava-quedas; o dispositivo de trava-quedas deve conter trava interna com estrias arredondadas e dupla trava de fechamento do corpo (01 de encaixe e outra de parafuso rosqueado). O sistema de bloqueio deve possuir mecanismo de mola que mantém uma pressão homogênea e constante sobre a corda, o que proporciona uma excelente ancoragem na corda: fácil, rápido e sem possibilidade de erro. Para ser utilizado com corda de até 12mm de diâmetro; suportar carga de ruptura mínima de 22kN. NBR 14626:2010. Marca/Modelo de referência: ULTRA SAFE BLOCCARE	peça	29	R\$ 160,43	R\$ 4.652,47
313	VESTIMENTA ANTICHAMAS – CALÇA , Calça em tecido FR (Fire Resistent) 100% algodão, com gramatura máxima de 290 g/m², na cor azul Royal, com faixas refletivas retardante a chamas. Cós em elástico com cordão para ajuste, dois bolsos frontais e dois bolsos traseiros, com costuras reforçadas tipo travete nos pontos vulneráveis. Estampa em serigrafia "SIMAE" na vertical, na coxa direita, a 2 cm da costura da direita (costura de fora), aproximadamente 14 cm abaixo do bolso, fonte "arial black", tamanho da serigrafia 22 cm altura x 5 cm largura, na	Unid.	67	R\$ 245,78	R\$ 16.467,26



CISAM MEIO OESTE

CONSÓRCIO INTERMUNICIPAL DE SANEAMENTO AMBIENTAL

Acesso à Cidade Alta, 3815, São Cristovão - Capinzal/SC CEP: 89665-000

Fone: (49) 3555-6972 Site: www.cisam.sc.gov.br E-mail: cisam@cisam.sc.gov.br

CNPJ: 08.484.353/0001-16

	<p>cor branca. Será enviado imagem ilustrativa do modelo da serigrafia. Faixa refletiva de acordo com as especificações da NBR 15292, com aproximadamente 50 mm de largura, constituída de segmento central retrorrefletivo na cor prata que reflete cor branca sob foco de luz incidente, de aproximadamente 25 mm de largura, entre dois segmentos laterais na cor amarelo esverdeado fluorescente de aproximadamente 15 mm de largura cada. A faixa deve estar localizada abaixo dos joelhos em toda a circunferência, sendo costurada e colada nas duas extremidades e em toda a extensão. Resistência mínima ATPV 8 cal/cm². Costura reforçada com linha retardante a chama 100% meta aramida. Possuir CA ou similar, impresso/gravado no produto, comprovando proteção contra arco elétrico e fogo repentino. Tamanho P, M e G. Indicar CA na proposta. CA de referência: 38906, 31127, 30903. Obs.: O fornecedor deve fornecer grade de prova de todos os tamanhos em até 10 dias após o empenho. Prazo de entrega após definição dos tamanhos: 60 dias.</p>				
314	<p>VESTIMENTA ANTICHAMAS – CAMISA, Camisa em Tecido FR (Fire Resistent) 100% algodão, com gramatura máxima de 290 g/m², na cor azul Royal, com faixas refletivas retardante a chamas. Fechamento frontal em botões plásticos com vista. Mangas longas com fechamento em botão plástico ou elástico no punho. Gola tipo esporte, abotoada até em cima. Bolso superior esquerdo com no mínimo 12 cm largura x 14 cm altura, com estampa em serigrafia centralizada sobre o bolso com logotipo do Simae na horizontal na cor branca, tamanho aproximado 2,5 x 8 cm. Estampa serigrafada nas costas, 15 cm abaixo da gola, fonte "arial black" tamanho 22 cm largura x 5 cm altura, na cor branca, com a inscrição "SIMAE" na horizontal. Será enviado imagem ilustrativa do modelo da serigrafia. Faixa refletiva de acordo com as especificações da NBR 15292, com aproximadamente 50 mm de largura, constituída de segmento central retrorrefletivo na cor prata que reflete cor branca sob foco de luz incidente, de aproximadamente 25 mm de largura, entre dois segmentos laterais na cor amarelo esverdeado fluorescente de aproximadamente 15 mm de largura cada. A faixa deve estar localizada no tronco, abaixo do bolso, e nas mangas na mesma altura em toda a circunferência, sendo costurada e colada nas duas extremidades e em toda a extensão. Costuras reforçadas tipo travete nos pontos vulneráveis. Resistência mínima de ATPV 8 cal/cm². Costura reforçada com linha retardante a chama 100% meta aramida. Possuir CA ou similar, impresso/gravado no produto, comprovando proteção contra arco elétrico e fogo repentino. Tamanho P, M e G. Indicar CA na proposta. CA de referência: 38905, 31126, 30774. Obs.: O fornecedor deve fornecer grade de prova de todos os tamanhos em até 10 dias após o empenho. Prazo de entrega após definição dos tamanhos: 60 dias.</p>	Unid.	37	R\$ 253,23	R\$ 9.369,51



CISAM MEIO OESTE

CONSÓRCIO INTERMUNICIPAL DE SANEAMENTO AMBIENTAL

Acesso à Cidade Alta, 3815, São Cristovão - Capinzal/SC CEP: 89665-000

Fone: (49) 3555-6972 Site: www.cisam.sc.gov.br E-mail: cisam@cisam.sc.gov.br

CNPJ: 08.484.353/0001-16

315	<p>DECIBELÍMETRO DIGITAL PORTÁTIL Medidor de pressão sonora (decibelímetro), com ponderação de frequência A e C, faixa de medição de 30 a 130 dB, resolução de 0,1 dB e exatidão entre 1 e 1,5 dB, com faixa de frequência entre 31,5 Hz a 8 kHz. Visor LCD iluminado, indicação de bateria fraca, desligamento automático após no máximo 15 minutos sem uso. Possuir tempo de resposta de leitura rápido e lento (fast/slow), registro de valor máximo, função de ajuste de frequência com calibrador externo. Atender pelo menos uma das normas IEC 61672 ou ANSI S1.4. Temperatura de operação mínima 0 a 40°C, umidade mínima de operação 10 a 80% UR. Dimensões máximas: 75 (L) x 270 (A) x 45 (P) mm. Peso máximo: 350g. Garantia mínima: 12 meses. Equipamento deve vir acompanhado de: Bateria; Carregador; Manual de instruções em português; Certificado de calibração; Protetor de vento para microfone; Estojo ou maleta para armazenamento e transporte; Calibrador acústico digital, com ajuste de nível sonoro de 94 dB e 114dB, compatível com o equipamento, com certificado de calibração. Os certificados de calibração (decibelímetro e calibrador) devem possuir data de emissão não superior a 30 dias da data de entrega e rastreabilidade RBC/INMETRO. Realizar entrega técnica, fornecendo explicação sobre utilização do equipamento, funções e acessórios no momento da entrega. Marcas de referência: Instrutherm, Akso, Akrom, Hikari, Minipa. Indicar marca e modelo na cotação.</p>	kit	3	R\$ 300,18	R\$ 900,54
316	<p>LUXÍMETRO DIGITAL PORTÁTIL, Luxímetro digital portátil para medição de iluminamento de luzes fluorescentes e LED, com faixa de medição mínima de 40 a 400 KLux. Exatidão entre ±3% e ±6%. Elemento sensor de leitura com fotodiodo de silício com filtro, resposta espectral fotópica CIE, que proporciona linearidade a resposta do olho humano. Possuir função HOLD, visor LCD iluminado, indicação de bateria fraca, seleção de faixa de medição automática e desligamento automático após no máximo 15 minutos de inatividade. Temperatura de operação mínima: 5 a 40°C. Umidade de operação mínima: 10 a 70% UR. Dimensões máximas do equipamento: 70 (L) x 180 (A) x 40 (P) mm. Peso máximo: 350g. Equipamento deve atender a NHO 011. Garantia mínima: 12 meses. Equipamento deve vir acompanhado de: Fotocélula com tampa (introduzido no equipamento ou acoplável); Bateria e carregador; Manual de instruções em português; Estojo ou maleta para armazenamento e transporte; Certificado de calibração, com data de emissão não superior a 30 dias no momento da entrega e rastreabilidade RBC/INMETRO. Realizar entrega técnica, fornecendo explicação sobre utilização do equipamento, funções e acessórios no momento da entrega. Marcas de referência: Instrutherm, Akso, Akrom, Hikari, Minipa. Indicar marca e modelo na cotação.</p>	kit	2	R\$ 430,26	R\$ 860,52



CISAM MEIO OESTE

CONSÓRCIO INTERMUNICIPAL DE SANEAMENTO AMBIENTAL

Acesso à Cidade Alta, 3815, São Cristovão - Capinzal/SC CEP: 89665-000

Fone: (49) 3555-6972 Site: www.cisam.sc.gov.br E-mail: cisam@cisam.sc.gov.br

CNPJ: 08.484.353/0001-16

317	<p>KIT COMPLETO PARA DETECÇÃO DE MULTIGASES EM ESPAÇO CONFINADO, Kit completo para monitoramento de gases em espaço confinado contendo: 4 Equipamentos Detectores de gases portátil com clipe e bateria recarregável; Carregador de bateria bivolt multi-unidades para carregar 4 equipamentos simultaneamente; Kit de conectividade IR (infravermelho); Kit de Calibração para teste e ajuste automático com regulador de fluxo de 0.5LPM, mangueira e cilindro de gás específico; Bomba de sucção elétrica acoplável com tecnologia de diafragma com sonda e mangueira de no mínimo 15 metros para amostragem remota; Kit de software para interface com PC; Manual de instruções em português; Maleta de transporte para todos os equipamentos e acessórios com alça e trava. Descrição do detector de gases portátil: equipamento detector multigás portátil com sensores de LEL, O2, CO, H2S, para leitura simultânea dos 4 gases. Equipamento robusto, intrinsecamente seguro, certificado para Zona 0, com Carcaça emborrachada e proteção mínima IP68 (selado contra poeira e imersão temporária em água). Possuir bateria de lítio recarregável e display digital com iluminação de fundo para visualização simultânea de todas as leituras dos sensores. Alarmes sonoro, visual e vibratório, Alarmes para gás - Baixo, Alto, STEL e TWA, Alarme para ausência de movimento do usuário, Alarme para alertar ausência de sensor ou sensor desativado, Alarme de nível de bateria fraca. Equipamento configurado em idioma português; com Interface USB; Lembrete de calibração vencida; Peso máximo: 350 gramas (equipamento, bateria e clipe); Registro de dados e eventos; Sensor Catalítico e Eletroquímico; Temperatura de operação: -20°C a 40°C; Especificação dos sensores: H2S range de medição de 0 a 200 ppm com resolução de 0.1 ppm; CO range de medição de 0 a 1000 ppm com resolução de 0.1 ppm; O2 range de medição de 0 - 30.0% ppm com resolução de 0.1%; Gás combustível range de medição de 0 - 100% LEL com resolução de 1%, Gás metano(CH4) range de medição de 0 - 5.0 % v/v com resolução de 0.1 ppm. Validade mínima dos sensores de gás: 2 anos; Certificação INMETRO; Atender a norma NR-33; O equipamento deve ser fornecido com certificado de calibração com emissão não superior a 30 dias. Garantia mínima do equipamento 3 anos. Realizar entrega técnica, fornecendo explicação sobre utilização do equipamento, funções e acessórios no momento da entrega. Marca/modelo de referência: Multigás Altair 4XR MSA</p>	kit	3	R\$ 4.876,00	R\$ 14.628,00
318	<p>ALICATE ISOLADO BICO RETO 6.1/4"- Aço vanádio e empunhadura em polímero (anti-chamas), para trabalhar em montagens e reparos eletroeletrônicos e elétricos, corte de arame com dureza média, diâmetro máximo de 1,6mm, Empunhadura ergonômica e antideslizante, com abas protetoras arredondas; Normas: DIN ISO 5745 / NBR 9699 / NR 10. Material Aço Vanádio, Acabamento niquelado, cromado, Empunhadura em polímero, Dureza 61 - 63 HRC, Comprimento: 160mm, Comprimento da mandíbula: 50,0mm, Peso aproximado de 0,166kg.</p>	Unid.	10	R\$ 131,64	R\$ 1.316,40



CISAM MEIO OESTE

CONSÓRCIO INTERMUNICIPAL DE SANEAMENTO AMBIENTAL

Acesso à Cidade Alta, 3815, São Cristovão - Capinzal/SC CEP: 89665-000

Fone: (49) 3555-6972 Site: www.cisam.sc.gov.br E-mail: cisam@cisam.sc.gov.br

CNPJ: 08.484.353/0001-16

319	ALICATE ISOLADO DE CORTE DIAGONAL 6.1/4" Aço vanádio e empunhadura em polímero, acabamento niquelado e cromado, Tratamento térmico total e corte temperado por indução com dureza mínima de 63 - 65 HRC, normas, DIN ISO 5749 / NBR 9699 / NR 10, Material Aço Vanádio, acabamento Niquelado, cromado, Empunhadura Polímero, Comprimento de 160mm, Comprimento da mandíbula de 19mm, Peso máximo de 0,230 kg.	Unid.	10	R\$ 120,70	R\$ 1.207,00
320	ALICATE ISOLADO UNIVERSAL 8" Aço vanádio e empunhadura em polímero, Acabamento niquelado e cromado e com tratamento térmico total e corte temperado por indução com dureza 62-64HRC, normas, DIN ISO 5746/ NBR 9699 / NR 10. Material Aço vanádio, Material da Empunhadura em Polímero Comprimento de 200mm, Comprimento do mordente de 39,5mm, Abertura de 6,5mm, Peso máximo de 0,360kg.	Unid.	10	R\$ 41,22	R\$ 412,20
321	ALICATE BOMBA D'ÁGUA 10" MORDENTE CURVO- Alicate bomba d'água, produzido em aço vanádio e empunhadura ergonômica em polímero, Corpo com acabamento niquelado e cromado, cabeça retificada, fixador endurecido, Empunhadura ergonômica e antideslizante com abas protetoras arredondadas, Norma DIN ISO 8976/ NR 10/NBR 9699. Material em Aço Vanádio, Acabamento Niquelado e cromado, Empunhadura em Polímero, Comprimento da mandíbula de aproximadamente 48,6mm, Comprimento total de 255mm, Abertura de 40mm, Peso máximo 0,380kg.	Unid.	60	R\$ 156,89	R\$ 9.413,40
322	MULTÍMETRO/MEGÔMETRO DIGITAL 600/1000V AC/DC CAT IV 600V- Efetua medidas de correntes, capacitância, teste de diodo, continuidade de cabos e fios, resistência dos componentes, além de poder trabalhar como megômetro realizando testes de resistência de isolamento, instrumento deve ser desenvolvido de acordo com a norma IEC 61010-1, Categoria IV 600V de Sobretensão, Display de LCD 6000 contagens, Indicação de Sobrefaixa: OL, Indicação de Bateria Fraca, (O símbolo deverá ser mostrado quando a tensão da bateria cair abaixo da tensão de operação), Iluminação do display, com uma taxa de atualização de no mínimo 5 vezes por segundo, com precisão de leitura especificada como \pm (% leitura + número de dígitos) para temperatura 23°C \pm 5°C e umidade relativa < 75% (garantida por um ano), sendo essa especificação válida para 10% a 100% da faixa de medida, com um ciclo de calibração de no mínimo 1 ano. Auto Power Off Aprox. 15 minutos, Mudança de faixa Automática e manual, Função MÁX e MÍN, Memória de no mínimo 99 registros, Data Hold, True RMS AC, Temperatura de Operação: 0°C a 40°C (32°F a 104°F), RH <80%, Temperatura de Armazenamento: -10°C a 50°C (14°F a 122°F), RH <80%, Segurança/Conformidade: IEC/EN61010 categoria de sobretensão CAT III 1000V e CAT IV 600V, Grau de poluição 2, Alimentação de até Seis baterias AA 1,5V AM3/LR6 (capacidade padrão de cerca de 2450mAh), por bateria recarregável ou por baterias 9V. Tamanho aproximado (A x L x P): 97 x 202 x 46mm, Peso de Aproximadamente 505g. (incluindo bateria), TENSÃO DC Faixas: 60mV, 600mV, 6V, 60V, 600V, 1000V; Precisão: 60mV ~	Unid.	2	R\$ 1.817,75	R\$ 3.635,50



CISAM MEIO OESTE

CONSÓRCIO INTERMUNICIPAL DE SANEAMENTO AMBIENTAL

Acesso à Cidade Alta, 3815, São Cristovão - Capinzal/SC CEP: 89665-000

Fone: (49) 3555-6972 Site: www.cisam.sc.gov.br E-mail: cisam@cisam.sc.gov.br

CNPJ: 08.484.353/0001-16

	<p>600mV $\pm(0,4\%+4D)$; Precisão: 6V ~ 1000V $\pm(0,3\%+4D)$; Resolução: 10μV, 100μV, 1mV, 10mV, 100mV, 1V; Impedância de entrada >10M Ohm para faixa 6V ~ 1000V, >4000M Ohm para faixa de 60mV ~ 600mV; Proteção de Sobrecarga: 6V~1000V: 1000V DC/AC TRMS; Proteção de Sobrecarga: 60mV ~ 600mV: 600Vp. TENSÃO AC: Faixas: 6V, 60V, 600V, 1000V; Precisão: 50Hz ~ 60Hz: 6V ~ 600V $\pm(1\%+3D)$ 1000V $\pm(2\%+3D)$; Precisão: 60Hz ~ 1kHz: 6V ~ 60V $\pm(2\%+3D)$ 600V ~ 1000V $\pm(2\%+6D)$; Resolução: 1mV, 10mV, 100mV, 1V; Resposta em Frequência: 50Hz ~ 1000Hz; Impedância de entrada >10M Ohm; Proteção de Sobrecarga: 1000V DC/AC RMS; CORRENTE DC: Faixas: 60mA, 600mA, Precisão: 60mA ~ 600mA $\pm(1,0\%+2D)$- Resolução: 10μA, 100μA - Proteção de Sobrecarga: Fusível de ação rápida, 1A, 240V. Medida contínua < 10s e intervalo > 15min; CORRENTE AC:- Faixas: 60mA, 600mA;- Precisão: 60mA ~ 600mA $\pm(1,5\%+2D)$;- Resolução: 10μA, 100μA;- Resposta em Frequência: 50Hz ~ 1000Hz;- Proteção de Sobrecarga: Fusível de ação rápida, 1A, 240V. Medida contínua < 10s e intervalo > 15min;RESISTÊNCIA:- Faixas: 600 Ohm, 6k Ohm, 60k Ohm, 600k Ohm, 6M Ohm, 40M Ohm;- Precisão: 600 Ohm ~ 6M Ohm: $\pm(0,9\%+2D)$ 40M Ohm: $\pm(1,5\%+3D)$;- Resolução: 0,1 Ohm, 1 Ohm, 10 Ohm, 100 Ohm, 1K Ohm, 10K Ohm;- Proteção de Sobrecarga: 600Vp;CAPACITÂNCIA:- Faixas: 10nF, 100nF, 1000nF, 10μF, 100μF;- Precisão: $\pm(3,0\%+5D)$;- Resolução: 10pF, 100pF, 1nF, 10nF, 100nF;- Proteção de Sobrecarga: 600Vp;FREQUÊNCIA:- Faixas: mV - 60Hz, 600Hz, 60kHz, 60kHz, 600kHz, 1MHz;- Faixas: DCV/ACV - 10Hz ~ 100kHz;- Precisão: 60Hz ~1MHz $\pm(0,1\%+3D)$;- Resolução: 0,01Hz, 0,1Hz, 1Hz, 10Hz, 100Hz, 1MHz;- Proteção de Sobrecarga: 600Vp;- Sensibilidade de entrada: quando /- 30mV RMS;- Sensibilidade de entrada: quando >100kHz: >/-100mV RMS - Amplitude de entrada DCV/ACV: >/- 600mV RMS;TEMPERATURA:- Faixas: -40~537°C/-40~998°F;- Precisão: -40~537°C $\pm(1\%+10D)$;- Precisão: -40~998°F $\pm(1\%+18D)$;- Resolução: 1°C / 2°F;- Proteção de Sobrecarga: 600Vp;TESTE DE DIODO:- Resolução: 1mv;- Tensão de Circuito Aberto: 3V;- Proteção de Sobrecarga: 500Vp;TESTE DE CONTINUIDADE:- Resolução: 0,1 Ohm;- Tensão de Circuito Aberto: 3V;- Proteção de Sobrecarga: 500Vp.</p>				
323	<p>ALICATE ELETRICISTA DESCASCADOR PARA FIOS AUTO AJUSTÁVEL DE 0,2MM A 6,0MM- Alicate Eletricista Descascador Para Fios Auto Ajustável de 0,2mm a 6,0mm, Descascador e cortador de fios e arames e deve possuir função de Crimpar terminais. Com micro ajuste e limitador de corte, para fios entre 0.2-6.0mm, Ajuste para fios menores de 20 AWG, Comprimento de 210mm, Largura de 90mm, Altura de 30mm, Peso de no máximo 350g.</p>	Unid.	4	R\$ 117,87	R\$ 471,48
324	<p>CABO PARA PICARETA EUCALIPTO- Cabo Para Picaretas Em Eucalipto Vermelho Tratado De Alta Resistencia E Com Acabamento Liso.</p>	Unid.	25	R\$ 14,67	R\$ 366,75



CISAM MEIO OESTE

CONSÓRCIO INTERMUNICIPAL DE SANEAMENTO AMBIENTAL

Acesso à Cidade Alta, 3815, São Cristovão - Capinzal/SC CEP: 89665-000

Fone: (49) 3555-6972 Site: www.cisam.sc.gov.br E-mail: cisam@cisam.sc.gov.br

CNPJ: 08.484.353/0001-16

325	PÁ FRANKFURT AJUNTADEIRA FORJADA COM CABO N.2- Pá Ajuntadeira bico tipo Frankfurt com Cabo - N.2, Material em Aço forjado, com acabamento preto, Dimensões de aproximadamente (CxL)150x24cm - Olho 35mm, Ajuntadeira forjada com cabo de madeira Curvo 125cm, Peso Bruto de aproximadamente 2,28kg. Espessura mínima da chapa forjada de 1/8"	Unid.	50	R\$ 45,86	R\$ 2.293,00
326	KIT DE SERRA COPO INDUSTRIAL - 15 PEÇAS- Quantidade total de peças 15, sendo que dessas no mínimo 11 deverão ser serras, com os diâmetros de 19mm, 22mm, 25mm, 32mm, 35mm, 38mm, 44mm, 51mm, 57mm, 64mm, 76mm. Material Bi-Metal, Suportes e Acessórios nos A1, A2, A5, A7 e com maleta para transporte.	Kit	4	R\$ 747,33	R\$ 2.989,32
327	MOTOPODA,30CM/12"- Potência kW 0.95,Cilindrada cm ³ 25.4, Potência bhp 1.3, Peso entre kg 6.5 e 6.8, Valor de vibração na esquerda m/s ² 3.9, Valor de vibração na direita m/s ² 4.5, Largura da ranhura do sabre 1.1,Comprimento total (mín.) cm 1) 270,Comprimento total (máx.) cm 1) 390, BOMBA DE COMBUSTÍVEL MANUAL, PEGA MULTIFUNÇÕES PARA UMA MÃO SÓ, HASTE TELESCÓPICA.	Unid.	2	R\$ 3.285,46	R\$ 6.570,92
328	CORTADOR GALHOS BATERIA 18V SABRE 100MM- Tipo de alimentação por Bateria,Potência 320 W, Comprimento da espada 10 cm, Com lubrificação automática, 1 - sabre; 1 - corrente, 2 baterias, 1 carregador, maleta para transporte. Peso 2 kg, Com freio de segurança.	Unid.	4	R\$ 1.423,60	R\$ 5.694,40
329	MOTOGERADOR 15.000 TRIFÁSICO 380V TIPO:DIESEL 4T - Refrigerado a Ar, Potência do Motor (Cv)(KW/Rpm):22,0 (16,2/3600), Cilindrada aproximada (cm ³)1000,Óleo lubrificante (L/tipo):2,5 a 2,7 litros / SAE 15W40, Combustível Diesel S500 com capacidade do tanque de até 25 litros, Consumo Médio (L/h):3,4. Pressão Sonora a 7m (dBA):110, Sistema de Alimentação Injeção Mecânica, Sistema de Ignição do tipo Compressão e por Partida Elétrica, Sistema de Lubrificação Forçado por Bomba, Filtro de Ar A Óleo, Alternador Trifásico, Tensão de Saída (V): 380V, com uma tomada 220V e com saída 380V por tomada ou por pinos, Frequência 60Hz, Potência Máxima (KW/KVA):12,0 / 15,0. Potência Nominal (KW/KVA):11,0 / 13,8. Disjuntor 380V: 16 A, Fator de Potência (cos φ):0,8. Carregador de Baterias 12V DC / 8A, Controle de Tensão AVR com Escovas, com entrada para ATS. Dimensões CxLxA (mm):870 X 600 X 840. Peso Bruto máximo de 205 kg.	Unid.	2	R\$ 27.166,00	R\$ 54.332,00
330	GERADOR PORTÁTIL A GASOLINA- Tensão Bivolt, Tensão Monofásico, Potência nominal 3,5 kva, Potência do motor 6,5 hp, potência máxima 4,0 kva, Sistema de partida Retrátil, Capacidade do tanque 15 L, Autonomia aprox. 11h, Dimensões aproximadas (C x L x A): 645 x 490 x 490mm, Regulador aut. Voltagem AVR, Motor 4 Tempos.	Unid.	2	R\$ 2.443,65	R\$ 4.887,30



CISAM MEIO OESTE

CONSÓRCIO INTERMUNICIPAL DE SANEAMENTO AMBIENTAL

Acesso à Cidade Alta, 3815, São Cristovão - Capinzal/SC CEP: 89665-000

Fone: (49) 3555-6972 Site: www.cisam.sc.gov.br E-mail: cisam@cisam.sc.gov.br

CNPJ: 08.484.353/0001-16

331	AERADOR TRIFÁSICO 380V 2 CV -Cobertura de no mínimo 4.000 m ² , Potência 2 CV TRIFÁSICO, Flutuador 800 milímetros, Altura Aproximada de Lançamento: 1,7 a 2 metros, Diâmetro de lançamento aproximado entre 7,5 e 8 metros, Kg O ² /h: 4,0 kg/h, Vazão de 450 a 500 m ³ /h, Biomassa: 5.500 kg, Peso aproximado de 27 a 28 kg. Motor deverá ser de fabricação nacional, com tensão trifásica de 380V, Corrente nominal de 3,8A, Rotação: 3460 Rpm, Consumo médio Aproximado de 1,5kw/h, Eixo especial em Inox e cesto de inox.	Unid.	15	R\$ 2.375,67	R\$ 35.635,05
332	ESCADA EXTENSÍVEL VAZADA Laranja 6M com 19 Degraus Tipo D. Degraus em formato "D", Quantidade de degraus úteis 19 (dezenove), Carga de trabalho de no mínimo 120 kg, Peso da escada máximo da 20 kg, Dimensões Aberta 6 metros, fechada 3,65 metros. Com pelo menos 1 ano, já incluso o período legal.	Unid.	4	R\$ 667,76	R\$ 2.671,04
333	ESCADA EXTENSIVA 2 X 15 Degraus em Alumínio, Escada em alumínio de liga especial, sistema de articulação, Sapatas antiderrapantes, Degraus mais largos, suporta até 120Kg, possui 15 degraus, proporciona 4 formas de uso, Aberta, Estendida, Encosto cônica, Encosto paralela. Altura fechada 477cm, aberta 446cm, estendida 837cm.	Unid.	4	R\$ 757,15	R\$ 3.028,60
334	ESCADA DUPLA EM ALUMÍNIO 8 DEGRAUS 2,18M , Degraus e corrimãos duplos, Trava de segurança, Pés antiderrapantes, Capacidade Máxima 120kg, Cor Alumínio, Material Alumínio, Número de Degraus: 8, Altura Máxima 2,18m, Altura aberta 2,18m, Altura fechado 2,36m, Altura útil 1,74m, Largura 0,49m, Peso de até 8kg.	Unid.	4	R\$ 450,36	R\$ 1.801,44
335	ANDAIME TUBULAR , Altura 100cm, Comprimento 150cm, Pintura Esmalte Sintético, Material Aço Carbono, Chapa 12, Espessura 2,65mm. Produto são fabricados conforme NR18 ABNT6494	Unid.	30	R\$ 182,54	R\$ 5.476,20
336	ANDAIME ELÉTRICO , Altura máxima de elevação de 4 metros, Largura 80 cm, Comprimento 150 cm, com guarda corpo, em aço carbono, Capacidade de 250 kg, alto do andaime 4 m, Largura do andaime 1,5 m, Profundidade do andaime 2m	Unid.	2	R\$ 8.630,67	R\$ 17.261,34
337	CONJUNTO GUARDA-CORPO Para Andaime 1,50m, pintura amarelo segurança, com portão e trava de segurança.	conjunto	2	R\$ 686,72	R\$ 1.373,44
338	ESCADA FIBRA VIDRO com aproximadamente 30 Degraus Cor Laranja, de posição Reta, com no mínimo 30 degraus, Altura máxima da escada 12 m, Altura da escada fechada de aproximadamente 6.6 m extensível. Fabricada conforme a norma brasileira ABNT/NBR 16308 e internacional ANSI 14.5. Fabricada em Perfil "U" em fibra de vidro por processo de pultrusão. Os degraus devem ser fabricados em alumínio de tipo "D", com frisos, Padronização com cinta de borrachão, catracas em alumínio, guias ponteiros, Roldana, degrau quebra pé, sapatas de borracha, corda bandeirola sinalizadora.	Unid.	2	R\$ 1.540,26	R\$ 3.080,52



CISAM MEIO OESTE

CONSÓRCIO INTERMUNICIPAL DE SANEAMENTO AMBIENTAL

Acesso à Cidade Alta, 3815, São Cristovão - Capinzal/SC CEP: 89665-000

Fone: (49) 3555-6972 Site: www.cisam.sc.gov.br E-mail: cisam@cisam.sc.gov.br

CNPJ: 08.484.353/0001-16

339	BARCO DE ALUMÍNIO , com plataforma, fabricado na medida de 4,20 metros, com borda alta, fundo estável, sendo produzida com plataforma na proa, castelo de proa fechado, Comprimento total: 4,20 metros, Pontal 0,52 metros, Boca 1,40 metros, Chapa da lateral de no mínimo 1.2 mm, Chapa do fundo de no mínimo 1.2 mm, Peso aproximado 75 kg, Lotação máxima 3 pessoas, ACESSÓRIOS INCLUSOS 2 Remos, Estrado/Piso ecológico, Pintura Padrão, Plataforma de Proa com chapa antiderrapante, Quebra-Ondas Lateral, Sistema de flutuação permanente nos bancos, 3 coletes salva vidas para no mínimo 150kg.	Unid.	2	R\$ 7.483,33	R\$ 14.966,66
340	ROÇADEIRA , com Cilindrada aproximada de cm ³ 29.8 a 30, Potência kW 1.4, Potência bhp 1.9, Peso aproximado kg 7.4, Valor de vibração na esquerda m/s ² 2.5, Valor de vibração na direita m/s ² 3.5, Comprimento total aproximado de cm 180, Diâmetro do círculo de corte em torno de 420mm, Capacidade do tanque de no mínimo 550 ml. Acompanhada de perneiras e colete suporte e carretel para fio de corte.	Unid.	5	R\$ 2.775,06	R\$ 13.875,30
341	PLAINA ELÉTRICA 220V Com Corte 2,5 mm, Potência aproximada de 620 W, Largura aproximada do corte 82 mm, Profundidade do corte de 2.5 mm, bloqueável, Comprimento da plaina de aproximadamente 285 mm, com largura aproximada da plaina de 158 mm, Peso máximo 2.7 kg, com corte ajustável, Nível de vibração 2.5 m/s ² , Velocidade mínima 17000 rpm, Velocidade máxima 17000 rpm, Dimensões (C x L x A): 29 x 16 x 16 centímetros, Motor de aproximadamente 620 watts em 220V, profundidade de até 9 mm, cabo de energia de no mínimo 2,5 metros, Itens Inclusos, conjunto do calibrador da faca, Guia reta, Faca da plaina, Chave soquete.	Unid.	2	R\$ 537,07	R\$ 1.074,14
342	MARTELETE ROMPEDOR/DEMOLIDOR 1500W 220V 11KG SDS , Potência nominal absorvida: 1500 W, Energia de impacto: 16,8 J, Número máx. De impactos de até 900 – 1.890 IPM, Peso aproximado de 10 kg, Dimensões aproximadas da ferramenta (comprimento): 570 mm, Dimensões da ferramenta (altura) 270 mm, Suporte da ferramenta SDS max. Com itens inclusos, maleta para transporte, 2 ponteiras do tipo talhadeira, 2 ponteiras ponta fina e graxa para lubrificação de encaixe.	Unid.	2	R\$ 6.282,84	R\$ 12.565,68
343	PONTEIRAS TALHADEIRAS SDS MAX 400mm Para Martetele, compatível com martetele Bosch GSH 11 VC.	Unid.	10	R\$ 114,23	R\$ 1.142,30
344	PONTEIRAS SDS MAX 400mm Para Martetele, compatível com martetele Bosch GSH 11 VC.	Unid.	10	R\$ 45,83	R\$ 458,30
345	MARTELO DEMOLIDOR 220v com SDS Max, duplo sistema antivibração: Na empunhadura e no mecanismo de transmissão da máquina, Número máx. De impactos 900 – 1.700 i.p.m, Potência nominal absorvida 1.700 W, Energia de percussão (de acordo com EPTA 05/2016) 23 J, Peso aproximado de 12 kg, Suporte da ferramenta SDS max. Com maleta para transporte e 2 ponteiras 400mm e duas	Unid.	1	R\$ 6.438,85	R\$ 6.438,85



CISAM MEIO OESTE

CONSÓRCIO INTERMUNICIPAL DE SANEAMENTO AMBIENTAL

Acesso à Cidade Alta, 3815, São Cristovão - Capinzal/SC CEP: 89665-000

Fone: (49) 3555-6972 Site: www.cisam.sc.gov.br E-mail: cisam@cisam.sc.gov.br

CNPJ: 08.484.353/0001-16

	ponteiro tipo talhadeira 400mm.				
346	MAQUINA CORTE DE ASFALTO , Tipo de combustível Gasolina 4T - Tamanho do disco (pol/mm):Até 20" / 500, Motor Refrigerado a Ar, Potência Máxima (Cv)(KW/Rpm):16,0 (11,8/3600),Torque máximo Kgf.m/Rpm):3,20/2500, Cilindrada (cm³):460, Diâmetro X Curso (mm):92 X 69, Taxa de Compressão:9,0:1, Óleo Lubrificante (L/tipo):1,1 / SAE 20W50, Combustível (L/tipo):7,5 / Gasolina Comum, Consumo Médio (L/h):4,2. Sistema de Alimentação por Carburador (Bóia), Sistema de Ignição Eletrônica, Sistema de Partida Manual, Sistema de Lubrificação Salpico, Filtro de Ar Ciclone, Tanque de Água de até 30 litros, Rotação do Disco de aproximadamente 4000 RPM, Profundidade de Corte Até 180mm, Dimensões aproximadas CxLxA (mm):1030 X 580 X 1070, Peso Bruto máximo de 125 kg. Incluir 2 discos de corte diamantado.	Unid.	1	R\$ 7.719,43	R\$ 7.719,43
347	TENDA SANFONADA 3x6 Lona Emborrachada Pvc Vinílica com laterais fechadas, Material do tecido PVC, Materiais da armação Ferro, É à prova d'água, Com proteção UV, ajustável, Peso aproximado de 70 kg, Tenda SANFONADA, Altura x Comprimento x Largura 330 m x 6 m x 3 m, estrutura metálica fabricada em chapas de ferro Metalon, nas espessuras de 15x15, 20x20 e 30x30 polegadas, armados em forma de sanfonas, unidas por parafusos em conexões em aço com galvanização de alta resistência. Impermeável opaco, origem nacional, lavável; lona TD1000/PVC, tratamento Ultravioleta (resistente aos raios solares), Anti-fungo (resistente à umidade), Antioxidante (resistente a produtos químicos e aumenta a durabilidade), VULCANIZADO POR SISTEMA DE TERMO FIXAÇÃO ELETRÔNICA (totalmente sem costuras).	Unid.	2	R\$ 2.229,80	R\$ 4.459,60
348	BOTINA DE COURO , solado PU, com elástico, com biqueira, nº 39, solado bi densidade, vaqueta hidro fugada de espessura 18-20 linhas, tipos de biqueira: aço, PVC e composite.	Par	10	R\$ 62,51	R\$ 625,10
349	SAPATO DE COURO , solado PU, sem cadaço, sem biqueira, nº 39 solado bi densidade, antiderrapante, vaqueta hidro fugada de espessura 18-20 linhas.	Par	10	R\$ 93,22	R\$ 932,20
350	PÁ CORTE BICO LEVE COM CABO RETO 120CM	Unid.	2	R\$ 38,13	R\$ 76,26
351	PÁ DE BICO , Cabo De Madeira 120cm	Unid.	2	R\$ 51,05	R\$ 102,10
352	DISCO DE CORTE Diamantado Seguintado Universal 115 X22,23 X 2,0 X 7 Mm	Unid.	2	R\$ 33,30	R\$ 66,60
353	COLETE REFLETIVO TAMANHO G	Unid.	8	R\$ 29,25	R\$ 234,00
354	COLHER DE PEDREIRO Nº 9 , Com Cabo De Madeira	Unid.	7	R\$ 15,67	R\$ 109,69
355	PÁ DE BICO : Com Ponta, Fabricada Em Aço Carbono, Temperado Em Todo O Corpo Da Peça, Espessura Mínima De 1,5mm, Com Virola, Pintura Eletrostática A Pó, Dimensões De 210mm De Largura E 260mm De Comprimento, Olhal De, No Mínimo 34mm, Com Cabo Curvo Em Madeira, Envernizado, Com No Mínimo 1,20mts De Comprimento.	Unid.	80	R\$ 43,03	R\$ 3.442,40



CISAM MEIO OESTE

CONSÓRCIO INTERMUNICIPAL DE SANEAMENTO AMBIENTAL

Acesso à Cidade Alta, 3815, São Cristovão - Capinzal/SC CEP: 89665-000

Fone: (49) 3555-6972 Site: www.cisam.sc.gov.br E-mail: cisam@cisam.sc.gov.br

CNPJ: 08.484.353/0001-16

356	CABO DE MADEIRA PARA PÁ , Curvo, Com No Mínimo 1,20mts De Comprimento, Para Pá De Olho Com Diâmetro De 3,5cm, Em Madeira Tratada, Com Acabamento Polido, Em Madeira Nobre, Deve Possuir Ótima Resistência A Torção De Trabalho.	Unid.	50	R\$ 22,76	R\$ 1.138,00
357	BOLSA PARA FERRAMENTAS . Medidas: 320 x 190 x 280 mm com 18 bolsos - para acondicionamento de ferramentas e acessórios em geral. Capacidade máxima de carga 10 kg. Bolsa confeccionada em lona reforçada com alças em nylon com abertura total, reforço metálico na parte superior, fundo emborrachado reforçado a prova d'água, possuir zíper extra reforçado e 18 divisões/bolsos sendo 10 na parte interna e 8 na externa.	Unid.	15	R\$ 208,43	R\$ 3.126,45
358	CADEADO: TAMANHO 20MM , E20, corpo em latão maciço e haste em aço inoxidável. Marca de Referência: PADO	Unid.	50	R\$ 12,54	R\$ 627,00
359	CADEADO: TAMANHO 35MM , E35, corpo em latão maciço e haste em aço inoxidável. Marca de Referência: PADO	Unid.	50	R\$ 19,54	R\$ 977,00
360	CADEADO: TAMANHO 40MM , E40, corpo em latão maciço e haste em aço inoxidável. Marca de Referência: PADO	Unid.	100	R\$ 25,06	R\$ 2.506,00
361	CHAVE, PARA TÊ DE SERVIÇO INTEGRADO DN 60/63/85/110/160 , formato em cruzeta, fabricado em aço carbono, acabamento em processo de galvanização a fogo, conformidade com a norma NTS 175 Sabesp, com soquetes sextavados de 10 e 13 mm e haste sextavada de 10 e 13 mm.	Unid.	20	R\$ 104,50	R\$ 2.090,00
362	CHAVE ESTRIADA, 12MM, U.M.A	Unid.	30	R\$ 17,63	R\$ 528,90
363	PASTA LUBRIFICANTE para junta elástica de PVC, fornecido em bisnagas de 400g.	Bisnaga	200	R\$ 20,69	R\$ 4.138,00
364	BOMBA DE DRENAGEM DE MANGOTE COM ACIONAMENTO ATRAVÉS DE MOTOR ELÉTRICO. Características da Bomba: <ul style="list-style-type: none">• Corpo da Bomba fabricado em ferro fundido;• Diâmetro de recalque: 2 polegadas;• Vazão mínima: 45 m³/h;• Altura manométrica mínima: 13 MCA; Características do Motor elétrico: <ul style="list-style-type: none">• Tensão de funcionamento: Monofásico 220 Volts ou trifásico 380 Volts;• Potência conforme necessidade de acionamento da bomba e comprimento do mangote;• Com conexão/acoplamento para acionamento da bomba;• Com base metálica para transporte e apoio.	Unid.	1	R\$ 1.668,51	R\$ 1.668,51



CISAM MEIO OESTE



CONSÓRCIO INTERMUNICIPAL DE SANEAMENTO AMBIENTAL

Acesso à Cidade Alta, 3815, São Cristovão - Capinzal/SC CEP: 89665-000

Fone: (49) 3555-6972 Site: www.cisam.sc.gov.br E-mail: cisam@cisam.sc.gov.br

CNPJ: 08.484.353/0001-16

365	MÁQUINA DE CORTAR GRAMA com as seguintes características: Motor a combustão 4 tempos com no mínimo de 175 cm ³ ; Potência mínima de 3,5 hp; Capacidade de corte: mínimo de 50 cm de largura; Volume do tanque de combustível mínimo de 0,9 litro; Regulagem de altura: mínimo 4 posições; Dimensões mínimas (diâmetros) das rodas: traseiras com 12" (30 cm) e dianteiras com 8" (20 cm); Peso máximo de 43 kg; Deverá fazer parte do equipamento: manual de operação e manutenção em português; ferramentas necessárias para manutenção (chave de fenda, Philips, cachimbo). O fornecedor deve realizar entrega técnica do equipamento. Modelo de referência: Buffalo BFGT 53SLR	Unid.	3	R\$ 3.059,67	R\$ 9.179,01
366	ROÇADEIRA com as seguintes características: Motor 2 tempos com no mínimo de 35,2 cm ³ de cilindradas e 40 mm de diâmetro do cilindro; Potência mínima de 1,5 Kw; Volume do tanque de combustível mínimo de 0,55 litro; Transmissão: raio de direção 1:1,4 e ângulo da engrenagem de direção 30°; Dimensões gerais: peso máximo (sem equipamento de corte) 8,0 kg, comprimento do tubo mínimo de 1480 mm e com diâmetro mínimo de 25 mm. Deverá fazer parte do equipamento: acessório de corte do tipo carretel de fio de nylon OEM e lâmina de três pontas; cinturão duplo standard, protetor do acessório de corte, ferramentas necessárias para manutenção (chave de fenda, Philips, allen, cachimbo). O fornecedor deve realizar entrega técnica do equipamento. Modelos de referência: Husqvarna 143R-II e Stihl FS 220	Unid.	8	R\$ 3.166,17	R\$ 25.329,36
367	SERRA SABRE com as seguintes características: Voltagem: 18V; Números de rotações: 0 – 2.400 / 0 – 2.700 min; Distância do golpe: 28mm; Capacidade da bateria: 4 Ah; valor de emissão de vibrações ah 20 m/s ² ; Incerteza: K 2,5 m/s ² ; Sistema Electronic Motor Protection (EMP) protege o motor contra sobrecarga e garante vida útil longa; Peso: 3,4Kg; O fornecedor deve realizar entrega técnica do equipamento. Modelo de referência Bosch GSA 18V-32;	Unid.	10	R\$ 1.507,68	R\$ 15.076,80
368	LÂMINA DE SERRA SABRE com sistema de encaixe universal com 1/2 polegada; capacidade de corte mínimo 250mm; Possibilita cortes em concreto aerado; Dentes de carbeto de tungstênio soldados individualmente; Modelo de referência: compatível com Modelo Bosch GSA 18V-32	Unid.	27	R\$ 98,61	R\$ 2.662,47
369	BATERIA BOSCH, MODELO GBA 18V 4.0AH , compatível com equipamentos Bosch	Unid.	4	R\$ 423,57	R\$ 1.694,28
370	ENGRAXADEIRA MANUAL com as seguintes características: Bomba Manual para Graxa; Reservatório de 7 kg; Vazão: 12 g/ciclo; Pintura eletrostática a pó interna e externa; Mangueira de alta pressão de 1,30 m; Extensão rígida e acoplador hidráulico; Compactador de graxa com mola; Pressão máxima de 3.500 PSI; Bombeamento por deslocamento da alavanca; Garantia: 6 meses; Largura: 390 mm / Altura: 600 mm; Peso líquido: 4,735 kg; Peso bruto: 5,407 kg; O fornecedor deve realizar entrega técnica do equipamento.	Unid.	5	R\$ 501,90	R\$ 2.509,50

	Modelo de referência: Bozza 8522-G3				
371	<p>CARRETEL AUTOMÁTICO PARA ROÇADEIRA com rosca de acoplamento M10; Modelo de referência:</p> 	Unid.	14	R\$ 57,87	R\$ 810,18
372	<p>CARRETEL AUTOMÁTICO PARA ROÇADEIRA com rosca de acoplamento M12; Modelo de referência:</p> 	Unid.	14	R\$ 64,20	R\$ 898,80
373	<p>PODADOR DE GALHOS COM EXTENSOR com as seguintes características: Motor: 2 tempos; Potência: 1,3HP / 0,95KW; Cilindrada: 33CC; Rotação Máxima: 10.000 RPM; Rotação na lenta: 3.000 RPM; Sabre: Oregon – 12” Ponta Rolante; Corrente: 22D – Passo de 3/8” – Bitola 1,3mm; Eixo Cardã: Eixo rígido com 9 estrias; Tubo do eixo cardã: Tubo de alumínio 26mm; Comprimento: Com extensão 3,40m; Ignição: Magneto – CDI; Arranque: Manual com mola retrátil; Carburador: Tipo membranas; Combustível: Gasolina + Óleo 2 Tempos; Cinto de sustentação:</p>	Unid.	4	R\$ 938,33	R\$ 3.753,32



CISAM MEIO OESTE

CONSÓRCIO INTERMUNICIPAL DE SANEAMENTO AMBIENTAL

Acesso à Cidade Alta, 3815, São Cristovão - Capinzal/SC CEP: 89665-000

Fone: (49) 3555-6972 Site: www.cisam.sc.gov.br E-mail: cisam@cisam.sc.gov.br

CNPJ: 08.484.353/0001-16

	- Tanque do Combustível: 500ml; Consumo: Aproximadamente: 395G/KWV; Autonomia: Aproximadamente 1 hora; Peso do produto: 7,750kg; O fornecedor deve realizar entrega técnica do equipamento. Modelo de Referência: Husqvarna 525P5S				
374	<p>LOCALIZADOR DE MASSA METÁLICA (DETECTOR DE METAIS) devendo localizar elementos / conexões em liga de ferro fundido nodular, soterrados ou encobertos por pavimentação asfáltico, paralelepípedo ou concreto a uma profundidade de 100 cm. Deverá dispor de apoio ergonômico para o braço, estrutura leve, porém robusta, bateria para uma autonomia de 25 horas, permitir sua utilização em locais inundados, ou seja, submerso.</p> <p>Características gerais:</p> <ul style="list-style-type: none"> - Botão de Power e para ajuste de sensibilidade; - Botão de reset para eliminar a necessidade de pré-ajuste da sensibilidade; - Equipamento de construção robusta e apoio ergonômico para o braço proporcionando fácil manuseio; - Frequência de operação: de 4,0 a 10 khz; - Indicador de intensidade de sinal e de nível da bateria; - Antena/base a prova d'água, possibilitando a localização embaixo de água; - Profundidade detectável: 100 cm - Antena com extensão regulável; - Rejeição de efeito de solo vlf (frequência muito baixa) para eliminação de sinais falsos tais como solo molhado, solo pavimentado ou solo mineralizado. - Alimentação mínima 9 volts proporcionando autonomia mínima de 25 horas; - Indicador sonoro e analógico; - Bolsa de nylon para transporte e armazenamento do equipamento; - Peso bruto de até 2,0 kg - Manual de operação/manutenção em português (Brasil); - Garantia mínima de 12 meses. <p>Obs.: O fornecedor deve realizar entrega técnica do equipamento</p>	Unid.	3	R\$ 5.124,50	R\$ 15.373,50
375	<p>MÁQUINA DE CORTE DE ASFALTO portátil, com as seguintes características: Potência mínima: 3.0 Kw; Capacidade mínima do tanque de combustível: 0,7 L; alimentação: Gasolina/óleo motor; Peso máximo: 15 Kg; Possuir sistema de amortecimento para redução de vibração nos membros superiores; Possuir bico de água na roda de corte para diminuição da poeira; Com alça ergonômica. Garantia mínima: 12 meses; necessário acompanhar disco de corte compatível com especificação do equipamento, mais dois discos reserva (total de 3 unidades para cada equipamento); os discos devem ser tipo, disco de corte diamantado</p>	Unid.	9	R\$ 4.784,85	R\$ 43.063,65



CISAM MEIO OESTE

CONSÓRCIO INTERMUNICIPAL DE SANEAMENTO AMBIENTAL

Acesso à Cidade Alta, 3815, São Cristovão - Capinzal/SC CEP: 89665-000

Fone: (49) 3555-6972 Site: www.cisam.sc.gov.br E-mail: cisam@cisam.sc.gov.br

CNPJ: 08.484.353/0001-16

	segmentado de 350 mm, para utilização em concreto e asfalto. O fornecedor deve realizar a entrega técnica do equipamento. Modelo de referência: Stihl TS-420				
376	CARRINHO PARA TRANSPORTE DE CORTADORA DE ASFALTO compatível com modelo STIHL TS-420. Modelo de referência: Stihl FW-20	Unid.	7	R\$ 4.220,24	R\$ 29.541,68
377	MANGUEIRA PARA LIMPEZA DE REDES DE ESGOTO com as seguintes características: Cobertura interna em Material termoplástico; Reforço em Trama dupla de fibra de alta resistência; Cobertura em Poliuretano resistente a abrasão nas cores laranja ou azul; Temperatura de trabalho: 40° C + 60° C; Diâmetro nominal: 20 mm; Diâmetro interno: 19,00mm/3/4 pol; Diâmetro externo: 29,2 mm/1,150 pol; Pressão de trabalho: 3000 psi/210 bar; Pressão de ruptura: 7500 psi/525 bar; Raio de curvatura: 4,9 pol/125 mm; Peso: 496 g/m; Comprimento entre 100m e 120m;	Unid.	3	R\$ 9.931,42	R\$ 29.794,26
378	ADAPTADOR DE MANGUEIRA: 4”F x 3” Espiga; Material de Fabricação: Alumínio; Vedação: Nitrílica; Compatibilidade de Produtos: Combustíveis e químicos derivados de petróleo; Pressão de Teste: 250 kPa; Pressão de Trabalho: 0 – 250 kPa; Vazão: 42 m³/h à 4 m/s; Temperatura Máxima de Trabalho: 0 – 90°C; Peso: 1,350 kg; Regulamento: Portaria Inmetro 134/2022 – Anexo H; Prazo de Garantia: Para defeitos de fabricação: 12 meses estrutura e 3 meses vedações. Marca de referência: MGN.	Unid.	6	R\$ 288,39	R\$ 1.730,34
379	ADAPTADOR DE MANGUEIRA: 4”F x 2.1/2” ; Material de Fabricação: Alumínio; Vedação Utilizada: Nitrílica; Compatibilidade de Produtos: Combustíveis; Pressão de Teste: 250 kPa; Peso: 1,260 kg; Regulamento: Portaria Inmetro 134/20222022 – Anexo H; Prazo de Garantia: Para defeitos de fabricação: 12 meses estrutura e 3 meses vedações. Marca de referência: MGN	Unid.	8	R\$ 272,09	R\$ 2.176,72
380	ENGATE RÁPIDO: 4” x 4” Rosca Externa Fina; Material de Fabricação: Alumínio; Compatibilidade de Produtos: Combustíveis e produtos químicos derivados do petróleo; Vedação: Nitrílica; Pressão de Teste: 250 kPa; Peso: 1,610 kg; Regulamento: Portaria Inmetro 134/2022 – Anexo H; Prazo de Garantia: Para defeitos de fabricação: 3 meses. Marca de referência: MGN	Unid.	4	R\$ 241,28	R\$ 965,12
381	VÁLVULA ESFERA 4” PP-FF B800 Água/Ar, Emmeti Rosca fêmea em ambos os lados, com alavanca em aço. Corpo em Latão Forjado, Niquelado; Pressão Nominal: 10 BAR; Temperatura de trabalho: 0° a 100° C; Rosca: deverá seguir a norma ABNT NBR 14788. Modelo de referência:	Unid.	6	R\$ 1.046,86	R\$ 6.281,16



CISAM MEIO OESTE

CONSÓRCIO INTERMUNICIPAL DE SANEAMENTO AMBIENTAL

Acesso à Cidade Alta, 3815, São Cristovão - Capinzal/SC CEP: 89665-000

Fone: (49) 3555-6972 Site: www.cisam.sc.gov.br E-mail: cisam@cisam.sc.gov.br

CNPJ: 08.484.353/0001-16

382	BATERIA STANLEY, 4Ah, 20V	Unid.	10	R\$ 300,74	R\$ 3.007,40
383	DISCO DE CORTE com as seguintes características: Diâmetro externo do disco de corte diamantado: 350mm; Diâmetro do furo do disco: 19,8mm; Tipo de corte: Refrigerado; Perfil do corte: Segmentado; Número de segmentos: 21; Altura do segmento diamantado: 6mm; Espessura do segmento diamantado: 3,0mm; Espessura do corpo do disco: 2,2mm; Rotação máxima: 4400RPM; Seguir a norma: ABNT NBR 15545. Compatível com máquina Stihl TS-420.	Unid.	14	R\$ 259,24	R\$ 3.629,36
384	BICOS DE HIDROJATO: Bicos granada de aço resistente ao desgaste de aço. Equipados com insertos de cerâmica para melhor desempenho e vida útil. Possui internamente um desviador de fluxo para reduzir a turbulência e a perda de pressão. - Ângulo do jato: 6x30º; Pressão máxima: 300bar; Diâmetro do tubo: 80-200; Peso: 0,8kg; Medida da rosca para acoplamento da mangueira: 1/2";	Unid.	3	R\$ 184,74	R\$ 554,22
385	BEXIGA BLOQUEADORA DE REDE DE ESGOTO: Fabricada em borracha super-resistente de 7mm de espessura; Deve possuir uma articulação especial para direcionamento quando poço de visitas estiver cheio; Bexiga completa para tubos 4" a 8"; Mangueira completa para os dois modelos. Com terminais tipo jacaré.	Unid.	3	R\$ 2.561,39	R\$ 7.684,17
386	BEXIGA BLOQUEADORA DE REDE DE ESGOTO: Fabricada em borracha super-resistente de 7mm de espessura; Deve possuir uma articulação especial para direcionamento quando poço de visitas estiver cheio; Bexiga completa para tubos 8" a 14"; Com terminais tipo jacaré.	Unid.	2	R\$ 2.807,71	R\$ 5.615,42
387	ANCINHO FABRICADO EM AÇO CARBONO Especial De Alta Qualidade; 2 Mm De Espessura; 12 Dentes; Olho De 26 Mm De Diâmetro; Pintura Eletrostática A Pó; Deverá Ser Entregue Com Cabo	Unid.	19	R\$ 30,84	R\$ 585,96
388	FORCADO CURVO JAVALI Fabricado Em Aço Carbono Especial De Alta Qualidade; 2 Mm De Espessura; 4 Dentes; Diâmetro 1/2 Pol; Pintura Eletrostática A Pó; Deverá Ser Entregue Com Cabo	Unid.	20	R\$ 58,90	R\$ 1.178,00
389	GARFO SUPERFORTE; 04 dentes; largo; Peso: 2,6 kg; Altura: 120 cm; Largura: 39 cm; Espaçamento de 50 mm entre dentes; Deverá ser entregue com cabo.	Unid.	11	R\$ 130,38	R\$ 1.434,18
390	COMPRESSOR DE AR mini elétrico portátil; Pressão máxima de 99psi; Potência do motor de 120W; Peso máximo 900g; Tem um caudal do ar de 22l/min; Possui display digital; Comprimento da mangueira mínimo de 40 cm; Acessórios incluídos: 1 mangueira com bico para encher pneus, 1 bico para encher bola, 2 bicos para infláveis, 1 cabo para tensão 12 v dc, 1 fusível; Modelo de referência: Vonder Hobby CAV 120, 12V	Unid.	3	R\$ 296,60	R\$ 889,80



CISAM MEIO OESTE

CONSÓRCIO INTERMUNICIPAL DE SANEAMENTO AMBIENTAL

Acesso à Cidade Alta, 3815, São Cristovão - Capinzal/SC CEP: 89665-000

Fone: (49) 3555-6972 Site: www.cisam.sc.gov.br E-mail: cisam@cisam.sc.gov.br

CNPJ: 08.484.353/0001-16

391	PIO DE NYLON Quadrado, 3 Mm De Espessura, Para Roçadeiras, Rolo Com 250 Metros.	Unid.	6	R\$ 209,93	R\$ 1.259,58
392	AMARRADORA DE VERGALHÃO: Maior autonomia e desempenho com o motor BL; Resistente à água e poeira com a tecnologia XPT; Ajuste de força; Fácil operação; Trabalha com 3 tipos de arames de 0.8mm: recozido, galvanizado ou revestido com poliéster; 2 modos de amarração: simples e contínuo; Capacidade com bateria 18V 5,0 Ah; Aproximadamente 5300 amarrações; Velocidade de amarração: 0.95 segundos aproximadamente; Especificações: Espessura do arame: 0,8mm; Vergalhões aplicáveis: 10, 13 e 16mm; Dimensões (C x L x A) 304 x 93 x 301 mm; Peso: 1,66Kg (Peso sem Bateria); Equipamento deverá conter 2 (duas) baterias e 1 (um) carregador. Obs.: O fornecedor deve realizar entrega técnica do equipamento. Modelo de referência: Makita DTR180ZL	Unid.	3	R\$ 6.954,37	R\$ 20.863,11
393	CARRETEL DE ARAME para ser usado em amarradora de vergalhão; para amarração de ferragens; 0,8mm; compatível com modelo Makita DTR180ZL. Modelo de referência: Makita 191L22-A	Unid.	51	R\$ 25,18	R\$ 1.284,18
394	PALETEIRA MANUAL: Capacidade de carga de 2.500 kg; Rodas tandem (trucado) nas extremidades do garfo em poliuretano; Garfo possuir largura de 525 mm; Comprimento útil de 1.150 mm; Elevação máxima: 200 mm; Largura externa do garfo: 525 mm; Largura externa da patola: 525 mm; Corredor operacional: 1.790 mm; Posição do operador: em pé, andando; Tipo de roda: Tandem. Obs.: O fornecedor deve realizar entrega técnica do equipamento. Modelo de referência: PALETRANS TM2500	Unid.	3	R\$ 2.349,75	R\$ 7.049,25
395	SOPRADOR COSTAL com capacidade do tanque de combustível mínimo: 1,5 l; Tipo de combustível: gasolina; Potência mínima: 3,5hp/cv; cilindrada mínima de 55 cm³; Velocidade mínima do ar 75 m/s; vazão mínima de ar: 80 m/s; força de sopro mínima 19 N; nível de potência sonora máxima: 110 db(A); tipo de refrigeração: a ar; peso máximo de 12kg. O equipamento deve vir acompanhado com cinto de alças largas para maior conforto, manual de instrução e lubrificante. O manual do equipamento deverá ser fornecido em português. O equipamento deverá atender as normas NR-12. A Contratada (fornecedor) deverá fazer a entrega técnica do equipamento, com treinamento teórico e prático com o pessoal que irá operar o equipamento, com carga horária mínima de 2 (duas) horas. Garantia de fábrica mínima de 12 meses. Modelos de referência: Soprador Costal STIHL BR 420, Soprador a gasolina 570BTS Husqvarna	Unid.	6	R\$ 2.377,00	R\$ 14.262,00



CISAM MEIO OESTE

CONSÓRCIO INTERMUNICIPAL DE SANEAMENTO AMBIENTAL

Acesso à Cidade Alta, 3815, São Cristovão - Capinzal/SC CEP: 89665-000

Fone: (49) 3555-6972 Site: www.cisam.sc.gov.br E-mail: cisam@cisam.sc.gov.br

CNPJ: 08.484.353/0001-16

396	<p>ROÇADEIRA COSTAL com motor 2 tempos à gasolina; potência mínima 2,3 CV; cilindrada mínima de 35 cc; capacidade do tanque de combustível de 0,500 a 1 litro; conjunto de corte nylon e faca 3 pontas; furação do conjunto de corte faca furo de 1"; peso máximo do equipamento: 11 Kg.</p> <p>O manual do equipamento deverá ser fornecido em português. O equipamento deverá atender as normas NR-12. A Contratada (fornecedor) deverá fazer a entrega técnica do equipamento, com treinamento teórico e prático com o pessoal que irá operar o equipamento, com carga horária mínima de 2 (duas) horas. Garantia de fábrica mínima de 12 meses. Modelos de referência: Roçadeira Costal Stihl Fr 220; Roçadeira a Gasolina Costal 531RB Husqvarna</p>	Unid.	6	R\$ 2.929,64	R\$ 17.577,84
397	<p>CORTADORA DE CONCRETO, PISO E ASFALTO com potência do motor: entre 10 e 13HP; motor 4 tempos; combustível: gasolina comum; capacidade do tanque de combustível: 6,5 l; resfriamento do motor: ar; capacidade do tanque de água mínimo: 24 litros; válvula para acoplamento direto da mangueira de água; dimensões do equipamento aproximadamente: comprimento de 1.100mm até 1.400mm x altura 1000 mm; peso máximo: 105kg; pintura: eletrostática; rodas reforçadas com rolamentos esféricos e blindados; base para compensação do motor que garante a inclinação adequada; capacidade para disco de corte máximo: 20"; profundidade de corte: 187mm; diâmetro do disco, máximo: 500 mm; diâmetro do mandril: 1"; regulagem de profundidade de corte, devendo ser ajustado manualmente sem necessidade de uso de ferramentas auxiliares; indicador nítido de profundidade: regulável para todos os diâmetros de disco; guia de corte dianteiro; refrigeração no disco de corte; amplo reservatório de água embutido; ligação rápida na proteção da lâmina para mangueira de água. Não é necessário ferramentas para desmontar o equipamento. Punhos reguláveis que permitem uma posição confortável mais próxima do lado do corte, facilitando o alinhamento e a realização de cortes mais retos. Os punhos também podem ser dobrados para o transporte. O manual do equipamento deverá ser fornecido em português. O equipamento deverá atender as normas NR-12. A Contratada (fornecedor) deverá fazer a entrega técnica do equipamento, com treinamento teórico e prático com o pessoal que irá operar o equipamento, com carga horária mínima de 2 (duas) horas. Garantia de fábrica mínima de 12 meses. Modelos de Referência: Cortadora de Concreto, Piso e Asfalto Petrotec; Cortadora de Pavimentos FS 400 LVS Husqvarna</p>	Unid.	3	R\$ 11.723,43	R\$ 35.170,29
398	<p>GERADOR ELÉTRICO com tanque de combustível de, no mínimo 15 litros; sensor de óleo como equipamento padrão; baixo nível de ruído; tampa de combustível externa; painel acessível; absorvedores de vibração na base do produto para garantir operação mais estável; motor 4 tempos; potência contínua: 5.0 hp / 3.600 rpm; potência máxima: 7.0 hp / 4.000 rpm; potência nominal do gerador: 2.9 kVA; potência máxima do gerador: 3.8 kVA; monofásico de 220 v; as tomadas devem atender o estabelecido na NBR 14136; sistema de partida manual</p>	Unid.	3	R\$ 3.248,78	R\$ 9.746,34



CISAM MEIO OESTE

CONSÓRCIO INTERMUNICIPAL DE SANEAMENTO AMBIENTAL

Acesso à Cidade Alta, 3815, São Cristovão - Capinzal/SC CEP: 89665-000

Fone: (49) 3555-6972 Site: www.cisam.sc.gov.br E-mail: cisam@cisam.sc.gov.br

CNPJ: 08.484.353/0001-16

	retrátil; peso máximo do equipamento (com combustível): 60kg; O manual do equipamento deverá ser fornecido em português. O equipamento deverá atender as normas NR-12. A Contratada (fornecedor) deverá fazer a entrega técnica do equipamento, com treinamento teórico e prático com o pessoal que irá operar o equipamento, com carga horária mínima de 2 (duas) horas. Garantia de fábrica mínima de 12 meses. Modelos de Referência: Gerador Makita G382A, Gerador G2500P Husqvarna,				
399	PLACA VIBRATÓRIA REVERSÍVEL com sistema de reversão (frente e ré) hidráulico acionado por meio de alavanca posicionada ao topo do cabo de manobra, caso o sistema de reversão esteja posicionado em outra posição, o mesmo deverá ser operado com curto deslocamento de braço do operador devendo proporcionar postura ergonômica adequada e confortável (sem provocar flexão ou torção da coluna do operador); a força de compactação deverá alcançar (atingir) 25 kN; a profundidade de compactação deverá alcançar 30 cm; frequência de vibração deverá alcançar 4.600 vpm ou 77 Hz; nível de potência sonora garantido: 108 dB(A); motor a gasolina 4 tempos com potência de no máximo 7 Hp; capacidade do tanque de combustível 3,6 litros; combustível: gasolina comum; refrigeração a ar; sistema de partida manual retrátil; sistema de aspersor de água e tanque de armazenamento de água para no mínimo 5 litros; sistema de rodas para o transporte do equipamento; peso máximo do equipamento 165 kg. O manual do equipamento deverá ser fornecido em português. O equipamento deverá atender as normas NR-12. A Contratada (fornecedor) deverá fazer a entrega técnica do equipamento, com treinamento teórico e prático com o pessoal que irá operar o equipamento, com carga horária mínima de duas horas. Garantia de fábrica mínima de 12 meses. Modelos de referência: Compactador Vibratório a Gasolina 7Hp 4 Tempos – Vonder - 6659125000, Placa Vibratória para Solo e Asfalto Petrotec, CSM PV160; Wolkan RPV2500	Unid.	5	R\$ 7.901,43	R\$ 39.507,15
400	PLACA VIBRATÓRIA UNIDIRECIONAL ; a força de compactação deverá alcançar (atingir) 15 kN; a profundidade de compactação deverá alcançar 30 cm; frequência de vibração deverá alcançar 6000 vpm ou frequência de 98 Hz; motor a gasolina 4 tempos com potência de no máximo 7 Hp; capacidade do tanque de combustível 3,6 litros; combustível: gasolina comum; refrigeração a ar; sistema de partida manual retrátil; sistema de aspersor de água e tanque de armazenamento de água para no mínimo 10 litros; sistema de rodas para o transporte do equipamento; peso máximo do equipamento 90 kg. O manual do equipamento deverá ser fornecido em português. O equipamento deverá atender as normas NR-12. A Contratada (fornecedor) deverá fazer a entrega técnica do equipamento, com treinamento teórico e prático com o pessoal que irá operar o equipamento, com carga horária mínima de duas horas. Garantia de fábrica mínima de 12 meses. Modelos de referência: CSM PV90; Wolkan RPV1500	Unid.	4	R\$ 7.063,57	R\$ 28.254,28



CISAM MEIO OESTE

CONSÓRCIO INTERMUNICIPAL DE SANEAMENTO AMBIENTAL

Acesso à Cidade Alta, 3815, São Cristovão - Capinzal/SC CEP: 89665-000

Fone: (49) 3555-6972 Site: www.cisam.sc.gov.br E-mail: cisam@cisam.sc.gov.br

CNPJ: 08.484.353/0001-16

401	<p>SERRA CIRCULAR MANUAL para cortes retos nas direções longitudinal e transversal com base fixa acompanhada de punho lateral para dar mais estabilidade na hora do corte, chaves para remoção do disco e / ou ajustes, lâmina de serra para usar no corte e adaptador de aspiração e mangueira de aspirador. Potência mínima: 2000 watts, energia bivolt. Diâmetro da lâmina: 235 mm e o peso máximo: 7.00 Kg. Garantia de fábrica mínima de 12 meses. Modelo de referência: Serra Circular 9.1/4 2000w 5902B Makita</p>	Unid.	5	R\$ 1.772,30	R\$ 8.861,50
402	<p>SERRA MÁRMORE, com botão de segurança, dupla isolamento, Potência mínima: 1.450W, energia bivolt, com Rotações por minuto: 12.200, que permita cortes em ângulos: 0 graus: 40mm e a 45 graus: 21,5mm, diâmetro do disco 125mm, peso máximo de 3kg. Deverá acompanhar o equipamento, chaves para remoção do disco e / ou ajustes. Garantia de fábrica mínima de 12 meses. Modelo de Referência: Serra Mármore Makita código 4100NH2Z</p>	Unid.	6	R\$ 423,26	R\$ 2.539,56
403	<p>ALICATE CRIMPADOR HIDRAULICO: Especificações Técnicas: Cabeças, mandíbulas e corpo em aço especial; Mandíbulas temperadas; Empunhadura emborrachada; Cabos com pintura eletrostática; Capacidade: Terminais de alumínio ou cobre com diâmetro de 16 até 300 mm²; Capacidade de carga: 8 toneladas</p>	Unid.	2	R\$ 796,95	R\$ 1.593,30
404	<p>PARAFUSADEIRA FURADEIRA Elétrica 1/2 Pol. 13mm; Alimentação do carregador de baterias bivolt automático (110v/220v); Características: Furadeira com Impacto; Velocidade Variável; 2 Velocidades; Controle de Torque 20+1; Sistema de proteção da bateria contra superaquecimento, Torque de 54Nm. Gatilho eletrônico com velocidade variável e reversível, duas velocidades. Mandril de aperto rápido sem necessidade de chave Luz LED ao acionar o gatilho. Especificações Técnicas: sistema Motor Brushless, Bateria Íons de Lítio: 18V / 2,0Ah, Carregador: Bivolt, Mandril: 1/2 Pol. - 13mm, Impactos: 0-27000imp, Torque Máx.: 60Nm, Torque Min.: 21Nm, Configurações de torque: 20+1, Nr. de Rotações (sem carga) Min.-Máx.: 0-450 / 1700rpm, Diâmetro máx. perfuração madeira: 35mm, Diâmetro máx. perfuração aço: 10mm, Diâmetro máximo do parafuso: 10mm, Diâmetro máx. perfuração concreto: 10mm, Tipo de Mandril / Sistema de encaixe: Aperto Rápido; Proteção IP67. Deverá acompanhar a parafusadeira: 2 Baterias 2,0Ah; Carregador; 4 Brocas Madeira; 4 Brocas Metal; 4 Brocas Alvenaria; 10 Bits; 1 Extensor; Maleta</p>	Unid.	7	R\$ 1.161,75	R\$ 8.132,25
405	<p>MEDIDOR DE NÍVEL ESTÁTICO / dinâmico para poço tubular profundo: Deverá ser cabo marcando a cada milímetro com precisão de 0,01%, dois condutores de aço inox recobertos com poliamida especial; Sonda articulada de aço inox que pode entrar em poços a partir de ½ polegada de diâmetro; Painel eletrônico com chave liga/desliga, sinais sonoro e luminoso e ajuste de sensibilidade; Acionamento: Bateria 9V. Carretel de alumínio com suporte metálico, sistema de freio e exclusiva bainha lateral para guardar a sonda, Comprimento do cabo: 500</p>	Unid.	9	R\$ 8.992,50	R\$ 80.932,50



CISAM MEIO OESTE

CONSÓRCIO INTERMUNICIPAL DE SANEAMENTO AMBIENTAL

Acesso à Cidade Alta, 3815, São Cristovão - Capinzal/SC CEP: 89665-000

Fone: (49) 3555-6972 Site: www.cisam.sc.gov.br E-mail: cisam@cisam.sc.gov.br

CNPJ: 08.484.353/0001-16

	metros				
406	FURADEIRA DE IMPACTO: Potência absorvida 800 a 850W, rotações sem carga 0 a 1100/3000RPM, potência útil 420W, torque máx. em materiais macios: 6,0/14,0Nm, torque nominal 5,2/2,0Nm, mandril 1/2" – 20UNF, Amplitude de aperto 1,5 a 13mm, número máximo de impactos em vazio 0 a 17600/48000IPM, faixa de perfuração Ø de perfuração em concreto 20/13mm, Ø de perfuração em madeira 40/25mm, Ø de perfuração em aço 13/8mm, Ø de perfuração em alvenaria: 22/16mm com itens inclusos: empunhadura auxiliar, limitador de profundidade, malas de transporte, chave de mandril.	Unid.	5	R\$ 1.226,72	R\$ 6.133,60
407	MARTELETE/FURADEIRA DE IMPACTO SDS: Bivolt automático, potência 800 a 900W, torque 2,5 a 3,0J, velocidade variável 0 a 900 RPM, impactos 0 a 4.400IPM, peso 2,5 a 3kg, avanço de perfuração superior na classe de martelos de 2kg, função martetele, encaixe para o acessório de fácil substituição, esfera de articulação para evitar rupturas do cabo, embreagem de segurança contra sobrecarga, porta-escovas rotativo para a mesma força na rotação à direita e à esquerda, com maleta e empunhadura auxiliar e kit de brocas ponteiras e talhadeiras compatíveis com o equipamento. Capacidade de perfuração: concreto 4 a 26mm / metal: 13mm / madeira: 30mm.	Unid.	7	R\$ 679,72	R\$ 4.758,04
408	ESMERILHADEIRA ANGULAR ELÉTRICA: Tamanho 4-1/2 Pol., potência mínima: 850W, o produto ofertado deverá ser bivolt automático (110-220v) ou tensão 220v, rotações por minuto aproximadamente 11000/mim com diâmetro do disco de 115mm (4-1/2"), peso: 2 kg com punho lateral, protetor e chave de pino. Modelo de referência: Bosch 06013775D0-000	Unid.	5	R\$ 392,48	R\$ 1.962,40
409	ASPIRADOR DE PÓ E ÁGUA: Capacidade de aspirar qualquer tipo de sujeira seja seca, úmida ou líquida, uso tanto em ambientes internos como externo. Deverá possuir bocal de sopro par assoprar folhas encher infláveis. Deverá possuir mangueira de no mínimo 1,7 metros com cabo elétrico de 2,5metros no mínimo. Deverá acompanhar bico para limpeza em cantos e escova. Potência de 1700W tensão de trabalho monofásica de 220volts reservatório em inox. Filtro deverá ser em espuma. Capacidade de armazenamento: sólidos de no mínimo 9 litros; líquidos no mínimo 6 litros;	Unid.	3	R\$ 951,22	R\$ 2.853,66
410	FERRO DE SOLDA ESTANHADOR: Tipo pistola com cabo em madeira com acabamento envernizado, equipada com interruptor com volta automática, permitindo que o aparelho não fique ligado constantemente, potência 750 a 1000W, tensão 220V.	Unid.	3	R\$ 187,50	R\$ 562,50
411	FURADEIRA/PARAFUSADEIRA DE IMPACTO A BATERIA: Com 02 baterias 18V (1,5ha LI)	Unid.	13	R\$ 891,95	R\$ 11.595,35



CISAM MEIO OESTE

CONSÓRCIO INTERMUNICIPAL DE SANEAMENTO AMBIENTAL

Acesso à Cidade Alta, 3815, São Cristovão - Capinzal/SC CEP: 89665-000

Fone: (49) 3555-6972 Site: www.cisam.sc.gov.br E-mail: cisam@cisam.sc.gov.br

CNPJ: 08.484.353/0001-16

	IP 67, 1 carregador Bivolt, capacidade de mandril de 1/2", diâmetro máximo dos parafusos: 10mm e maleta plástica para transporte. Modelo de referência: Bosch GSB 18 V-LI				
412	SOPRADOR TÉRMICO: Potência 2.000W, temperatura de trabalho 50 - 630°C, fluxo de ar 150 - 300 l/min, regulação do fluxo de ar com 3 níveis.	Unid.	4	R\$ 857,91	R\$ 3.431,64
413	MÁQUINA INVERSORA DE SOLDA: Classe de isolamento: F (IP21S); Tensão de alimentação: 220V; Frequência: 60Hz; Faixa de corrente 20A – 160A; Grau de Proteção: H; Tipo de refrigeração: Ventoinha; Peso máximo: 8Kg; Sensor de superaquecimento; Display Digital; Fator de Potência: 0,93; Solda de eletrodos de até 5mm; Deve acompanhar: Máquina Inversora de Solda, Garra Negativa, Porta-Eletrodo, Alça para transporte, Manual de operação em português.	Unid.	2	R\$ 359,76	R\$ 719,52
414	GUINCHO DE COLUNA: Guincho com Cabo de Aço 500/1000 Kg 2000W: Cabo de aço galvanizado e não rotativo de qualidade (19X7 AF), para trabalhos de elevação de cargas. Deverá possuir redutor com carcaça de alumínio, proteção (estrutura) em chapa de aço reforçado, botoeira pendente com chave de emergência e fim de curso para desligamento automático. O freio acionado por mola de compressão e desativado por força centrífuga. Capacidade de elevação de carga 500/1000kg, velocidade de elevação 10/5 m/min, altura de elevação 15m - 500kg / 6m - 1000kg, potência estimada entre 2000/2500W com motor elétrico monofásico: 220V / 60Hz.	Unid.	5	R\$ 1.412,62	R\$ 7.063,10
415	TACÔMETRO FOTO/CONTATO: indicado para medidas de RPM e m/min, compacto, com display de 5 dígitos. Composto por microprocessador dedicado com base de tempo a cristal, deverá fornecer medidas de alta precisão e alta taxa de amostragem. Com faixa de medida mínima de 0,5 a 20000 RPM (modo contato) e de 2,5 a 100000 RPM (modo foto). Deverá possuir função de armazenamento automático dos valores máximo e mínimo, além do último valor medido, através da tecla "MEM". Deve possuir indicador de bateria fraca. A taxa de amostragem deve ser de no mínimo 05 segundos em 120RPM. Alimentação por bateria. A distância de detecção deve ser de no mínimo entre 50 e 550mm. Deve acompanhar o equipamento: Adaptador para medir Velocidade de Superfície, Adaptador para medir RPM por Contato, Adaptador para Medida por Contato, Borracha Tipo Cone, Borracha Tipo Funil, Fita Refletora (600mm), Estojo para Transporte	Unid.	3	R\$ 452,33	R\$ 1.356,99
416	ALICATE AMPERÍMETRO: Display LCD/Contagem: 3 5/6, 6000 dígitos, Iluminação através de Display e Garra, corrente DC: 200u/60/600/1000A, corrente AC: 60/600/1000A, tensão DC: 6/60/600/1000V, tensão AC: 6/60/600/1000V, resistência: 6k/60k/600k/6M/60MO, temperatura: -20~1000°C, capacitância: 60n ~ 60mF, frequência: 10 ~ 10kHz (Garra), frequência de Rede, detecção de tensão sem contato (NCV), duty cycle: 1% ~99,9%, teste de continuidade/diodo, data hold, Relativo, Auto desligamento com mudança de faixa automática, abertura de Garra de 42mm, diâmetro do condutor: 30mm, precisão básica 0,5%, alimentação através de pilha	Unid.	13	R\$ 867,45	R\$ 11.276,85



CISAM MEIO OESTE

CONSÓRCIO INTERMUNICIPAL DE SANEAMENTO AMBIENTAL

Acesso à Cidade Alta, 3815, São Cristovão - Capinzal/SC CEP: 89665-000

Fone: (49) 3555-6972 Site: www.cisam.sc.gov.br E-mail: cisam@cisam.sc.gov.br

CNPJ: 08.484.353/0001-16

	AAA. Com garantia de 12 meses.				
417	ALICATE DE CORTE DIAGONAL: Comprimento de 160 mm (6"), arestas de corte com ajuste preciso, fabricado em aço cromo vanádio temperado, cabo anti-deslizante com abas protetoras para maior conforto e segurança com isolamento de até 1000V.	Unid.	6	R\$ 46,84	R\$ 281,04
418	ALICATE DE PRESSÃO: Ferramenta com formato curvo inferior e reto superior, com gatilho de liberação rápida. Medida total: 224mm (10") com abertura máxima da boca de 28mm (1.1/8") fabricado em aço cromo vanádio e acabamento niquelado e cromado.	Unid.	3	R\$ 38,73	R\$ 116,19
419	ALICATE DESENCAPADOR DE FIOS: Ajuste automático para desencapar cabos e fios com bitolas de 0,2 a 6,0mm. Fabricado em aço carbono de alta resistência. Com cabo em polipropileno reforçado e emborrachado. Possuir crimpador de terminais isolados e não isolados de 0,50 a 6,0mm e cortador de fios, deverá possuir limitador para ajuste de tamanho e regulador de pressão. O alicate deverá ser de tamanho 8".	Unid.	11	R\$ 69,59	R\$ 765,49
420	ESPÁTULA CHATA: Tamanho de 18". Fabricada em aço cromo-vanádio, com acabamento niquelado.	Unid.	5	R\$ 87,67	R\$ 438,35
421	JOGO DE CHAVES DE FENDA E PHILLIPS: Jogo de chave de fenda simples e ponta cruzada isoladas atendendo a norma NR10. Fabricadas em aço cromo vanádio com pontas magnetizadas, cabos injetados com isolamento de 1000V, utilizado para trabalhar em baixa tensão até 1000V. Sendo composto de no mínimo: 06 (seis) peças ,03 Chaves de fenda simples NR 150 isolada NBR 9699: 1/8 x 4", 3/16 x 4" e 1/4 x 6". 03 Chaves de ponta cruzadas NR 160 isolada NBR 9699: 1/8 x 2.3/8" PH0, 3/16 x 3" PH1 e 1/4 x 6" PH2	Unid.	5	R\$ 332,02	R\$ 1.660,10
422	MARRETA 3KG, Oitavada Com Cabo Em Fibra De Vidro.	Unid.	8	R\$ 68,46	R\$ 547,68
423	DISCO DE CORTE 4": Para aço inox e metal, dimensões: 114,3mm X 1mm X 22,23mm, rotação máxima 13300rpm	Unid.	210	R\$ 2,48	R\$ 520,80
424	CAIXA PLÁSTICA PARA FERRAMENTAS: Caixa Plástica De 20", Com 02 Fechaduras Em Metal Reforçado.	Unid.	12	R\$ 115,28	R\$ 1.383,36
425	ADESIVO PARA JUNTAS: Utilizado em motor Diesel embalagem com no mínimo 70gr	Unid.	20	R\$ 20,58	R\$ 411,60



CISAM MEIO OESTE

CONSÓRCIO INTERMUNICIPAL DE SANEAMENTO AMBIENTAL

Acesso à Cidade Alta, 3815, São Cristovão - Capinzal/SC CEP: 89665-000

Fone: (49) 3555-6972 Site: www.cisam.sc.gov.br E-mail: cisam@cisam.sc.gov.br

CNPJ: 08.484.353/0001-16

426	ADESIVO UNIVERSAL: Propriedades Físicas – Líquido; Base química: Etilcianoacrilato; Aparência (visual): Líquido incolor a levemente amarelado; Viscosidade a 25 °C: 1400 a 1800 cps; Densidade a 25 °C: 1,04 a 1,06 g/mL; Ponto de Fulgor (TCC): > 80 °C; Tempo de Armazenamento à 6°C: 12 meses; Solúvel em: Mek, Acetona, Nitrometano.	Unid.	10	R\$ 8,86	R\$ 88,60
427	ARRUELA lisa de aço galvanizado 1/2"	Unid.	1000	R\$ 0,48	R\$ 480,00
428	ARRUELA lisa de aço galvanizado 3/4"	Unid.	1000	R\$ 1,02	R\$ 1.020,00
429	ARRUELA lisa de aço galvanizado 5/8"	Unid.	800	R\$ 0,98	R\$ 784,00
430	BROCA DE AÇO RÁPIDO 1,0 MM: Diâmetro da broca de 1,0 mm conforme norma DIN338	Unid.	20	R\$ 2,23	R\$ 44,60
431	BROCA DE AÇO RÁPIDO 2,0 MM: Diâmetro da broca de 2,0 mm, conforme norma DIN338	Unid.	20	R\$ 2,31	R\$ 46,20
432	BROCA DE AÇO RÁPIDO 3,0 MM: Diâmetro da broca de 3,0 mm, conforme norma DIN338	Unid.	20	R\$ 2,60	R\$ 52,00
433	BROCA DE AÇO RÁPIDO 4,0 MM: Diâmetro da broca de 4,0 mm, conforme norma DIN338	Unid.	20	R\$ 3,45	R\$ 69,00
434	BROCA DE AÇO RÁPIDO 5,0 MM: Diâmetro da broca de 5,0 mm, conforme norma DIN338	Unid.	22	R\$ 4,43	R\$ 97,46
435	BROCA DE AÇO RÁPIDO 5,5 MM: Diâmetro da broca de 5,5 mm, conforme norma DIN338	Unid.	22	R\$ 4,47	R\$ 98,34
436	BROCA DE AÇO RÁPIDO 6,0 MM: Diâmetro da broca de 6,0 mm, conforme norma DIN338	Unid.	22	R\$ 5,19	R\$ 114,18
437	BROCA DE AÇO RÁPIDO 7,0 MM: Diâmetro da broca de 7,0 mm, conforme norma DIN338	Unid.	22	R\$ 5,79	R\$ 127,38
438	BROCA DE AÇO RÁPIDO 8,0 MM: Diâmetro da broca de 8,0 mm, conforme norma DIN338	Unid.	22	R\$ 5,88	R\$ 129,36
439	BROCA DE AÇO RÁPIDO 8,5 MM: Diâmetro da broca de 8,5 mm conforme norma DIN338	Unid.	22	R\$ 6,61	R\$ 145,42
440	BROCA DE AÇO RÁPIDO 9,0 MM: Diâmetro da broca de 9,0 mm, conforme norma DIN338	Unid.	22	R\$ 8,80	R\$ 193,60
441	BROCA DE AÇO RÁPIDO 10,0 MM: Diâmetro da broca de 10,0 mm, conforme norma DIN338	Unid.	22	R\$ 12,15	R\$ 267,30
442	BROCA DE AÇO RÁPIDO 10,5 MM: Diâmetro da broca de 1,0 mm, conforme norma DIN338	Unid.	22	R\$ 13,74	R\$ 302,28
443	BROCA DE AÇO RÁPIDO 11,0 MM: Diâmetro da broca de 11,0 mm, conforme norma DIN338	Unid.	22	R\$ 19,73	R\$ 434,06
444	BROCA DE AÇO RÁPIDO 11,5 MM: Diâmetro da broca de 11,5 mm, comprimento mínimo de 34,0 mm conforme norma DIN338	Unid.	22	R\$ 23,37	R\$ 514,14
445	BROCA DE AÇO RÁPIDO 12,0 MM: Diâmetro da broca de 12,0 mm conforme norma DIN338	Unid.	22	R\$ 25,32	R\$ 557,04
446	BROCA DE AÇO RÁPIDO 13,0 MM: Diâmetro da broca de 13,0 mm, conforme norma DIN338	Unid.	22	R\$ 30,48	R\$ 670,56
447	BROCA SDS 6,0MM: Broca com encaixe tipo SDS PLUS de 6,0 mm. Indicada para concreto, alvenaria, pedras, entre outros. Utilizada em martelletes com sistema de encaixe tipo SDS PLUS. Comprimento total de 160,0 mm útil de 100,0 mm	Unid.	15	R\$ 7,01	R\$ 105,15
448	BROCA SDS 8,0MM: Broca com encaixe tipo SDS PLUS de 8,0 mm. Indicada para concreto,	Unid.	15	R\$ 6,86	R\$ 102,90



CISAM MEIO OESTE

CONSÓRCIO INTERMUNICIPAL DE SANEAMENTO AMBIENTAL

Acesso à Cidade Alta, 3815, São Cristovão - Capinzal/SC CEP: 89665-000

Fone: (49) 3555-6972 Site: www.cisam.sc.gov.br E-mail: cisam@cisam.sc.gov.br

CNPJ: 08.484.353/0001-16

	alvenaria, pedras, entre outros. Utilizada em marteletes com sistema de encaixe tipo SDS PLUS. Comprimento total de 210,0 mm útil de 150,0 mm				
449	BROCA SDS 8,0MM LONGA: Broca com encaixe tipo SDS PLUS de 8,0 mm. Indicada para concreto, alvenaria, pedras, entre outros. Utilizada em marteletes com sistema de encaixe tipo SDS PLUS. Comprimento total de 300,0 mm útil de 200,00mm	Unid.	12	R\$ 36,51	R\$ 438,12
450	BROCA SDS 10,0MM: Broca com encaixe tipo SDS PLUS de 10,0 mm. Indicada para concreto, alvenaria, pedras, entre outros. Utilizada em marteletes com sistema de encaixe tipo SDS PLUS. Comprimento total de 210,0 mm útil de 150,0 mm	Unid.	15	R\$ 9,66	R\$ 144,90
451	BROCA SDS 10,0MM LONGA: Broca com encaixe tipo SDS PLUS de 10,0 mm. Indicada para concreto, alvenaria, pedras, entre outros. Utilizada em marteletes com sistema de encaixe tipo SDS PLUS. Comprimento total de 310,0mm útil de 250,0mm	Unid.	12	R\$ 40,44	R\$ 485,28
452	BUCHA 6,00 MM: Para fixação em qualquer tipo de parede estrutural (exceto Drywall e gesso) - ideal para parede oca 35 mm	Unid.	708	R\$ 0,13	R\$ 92,04
453	BUCHA 8,00 MM: Para fixação em qualquer tipo de parede estrutural (exceto Drywall e gesso); com comprimento de 50mm	Unid.	508	R\$ 0,15	R\$ 76,20
454	BUCHA 10,00 MM: Para fixação em qualquer tipo de parede estrutural I (exceto Drywall e gesso); com comprimento de 58mm	Unid.	208	R\$ 0,25	R\$ 52,00
455	ESCOVA CIRCULAR DE AÇO PARA ESMERIL 4"	Unid.	2008	R\$ 24,15	R\$ 48.493,20
456	TUBO DE SILICONE INCOLOR 280GR	Unid.	34	R\$ 15,36	R\$ 522,24
457	BOLSA PARA FERRAMENTAS: bolsa de lona para ferramentas 320 x 190 x 280 mm com 18 bolsos - para acondicionamento de ferramentas e acessórios em geral. Capacidade máxima de carga 10 kg. Confeccionada em lona reforçada com alças em nylon com abertura total, reforço metálico na parte superior, fundo emborrachado reforçado a prova d'Água, possui zíper extra reforçado e 18 divisões/bolsos sendo 10 na parte interna e 8 na externa	Unid.	8	R\$ 200,71	R\$ 1.605,68
458	BETONEIRA: CAPACIDADE: 220L; Rotação do tambor: 28rpm; Motor elétrico: 1,0cv 1740rpm; Correia acoplada; Capacidade de mistura 170l; Quantidade de ciclos/hora: 20; Produção horária: 3,20m³ Modelo de referência: Maqtron M-260	Unid.	3	R\$ 4.042,19	R\$ 12.126,57



CISAM MEIO OESTE

CONSÓRCIO INTERMUNICIPAL DE SANEAMENTO AMBIENTAL

Acesso à Cidade Alta, 3815, São Cristovão - Capinzal/SC CEP: 89665-000

Fone: (49) 3555-6972 Site: www.cisam.sc.gov.br E-mail: cisam@cisam.sc.gov.br

CNPJ: 08.484.353/0001-16

459	<p>MARTELO DEMOLIDOR: Equipamento do tipo martelo demolidor para ser utilizado em atividades de perfuração e rompimento de paredes de concretos, pavimentos asfálticos e outros. O equipamento irá operar sob tensão nominal de 220 VCA. O equipamento deverá dispor de rotação (impacto mínimo) de 1300 IPM com energia de impacto de no mínimo 33 joules, a potência elétrica de operação será de no mínimo 1500W. O equipamento disporá com ferramenta do tipo sextavado interno e com diâmetro mínimo de 30mm e contará com sistema de amortecimento de vibração. Acompanhará o fornecimento do martelo demolidor, maleta ou similar apropriado para o acondicionamento e Transporte do equipamento e seus acessórios, de duas talhadeiras sendo uma com dimensão mínima de corte igual a 75mm e outra com dimensão de corte igual ao diâmetro de encaixe a uma ponteira para perfuração de concreto, asfalto, pedras e outros. O equipamento deverá ser entregue com manual de operação e manutenção totalmente escrito em português do Brasil e com garantia mínima de 12 meses. Modelo de referência: Makita HM1317C</p>	Unid.	3	R\$ 6.435,88	R\$ 19.307,64
460	<p>CONJUNTO DE TALHADEIRA E PONTEIRO: Talhadeira com dimensão mínima de corte igual a 75mm e outra com dimensão de corte igual ao diâmetro de encaixe. Ponteira para perfuração de concreto, asfalto, pedras e outros. As ferramentas terão que ser compatíveis com o Martelo Demolidor Marca Makita, Modelo HM1317C.</p>	Unid.	4	R\$ 100,65	R\$ 402,60
461	<p>BOMBA DOSADORA DE CLORO: eletromagnética micro processada de diafragma Série F. Combina eficiência e resistência química para um vasto número de aplicações, com Válvula de expurga, Diafragma em PTFE (teflon), Acionada por magneto, Corpo em polipropileno, Proteção IP-65, constante/constante 1 – 10, 1,0 l/h a 16 bar mangueiras 4x6, válvulas de 1/2".</p>	Unid.	10	R\$ 1.319,58	R\$ 13.195,80
462	<p>MANÔMETRO ANALÓGICO – ESCALA DE 1 A 100 MCA: Medidor analógico de pressão com sensor de elemento elástico fabricado de acordo com a ABNT NBR 14.105, para medição de pressão (água potável) com faixa (escala) de pressão nominal de 0 a 100 mca, classe de exatidão A3, diâmetro nominal de 114 mm, conexão inferior através de soquete em aço inox com rosca de ½ NPT B (ABNT NBR 12912), caixa e capa fabricados em aço inoxidável AISI 304, visor em vidro plano, elemento sensor tipo bourdon em aço inox, mostrador com fundo branco, enchimento em glicerina. A escala a ser ofertada deverá obrigatoriamente ser metros de coluna de água, tolerando-se que tenha escala interna em outra unidade de medição (preferencialmente em BAR). Os manômetros deverão ser entregues ao SIMAE com certificado de garantia do fabricante, documento garantindo a manutenção deles no território brasileiro e com certificado de verificação da sua precisão realizado por laboratório acreditado pelo RBC/INMETRO.</p>	Unid.	5	R\$ 512,45	R\$ 2.562,25



CISAM MEIO OESTE

CONSÓRCIO INTERMUNICIPAL DE SANEAMENTO AMBIENTAL

Acesso à Cidade Alta, 3815, São Cristovão - Capinzal/SC CEP: 89665-000

Fone: (49) 3555-6972 Site: www.cisam.sc.gov.br E-mail: cisam@cisam.sc.gov.br

CNPJ: 08.484.353/0001-16

463	<p>MANÔMETRO ANALÓGICO – ESCALA DE 1 A 160 MCA: Medidor analógico de pressão com sensor de elemento elástico fabricado de acordo com a ABNT NBR 14.105, para medição de pressão (água potável) com faixa (escala) de pressão nominal de 0 a 160 mca, classe de exatidão A3, diâmetro nominal de 160 mm, conexão inferior através de soquete em aço inox com rosca de ½ NPT B (ABNT NBR 12912), caixa e capa fabricados em aço inoxidável AISI 304, visor em vidro plano, elemento sensor tipo bourdon em aço inox, mostrador com fundo branco, enchimento em glicerina. A escala a ser ofertada deverá obrigatoriamente ser metros de coluna de água, tolerando-se que tenha escala interna em outra unidade de medição (preferencialmente em BAR). Os manômetros deverão ser entregues ao SIMAE com certificado de garantia do fabricante, documento garantindo a manutenção deles no território brasileiro e com certificado de verificação da sua precisão realizado por laboratório acreditado pelo RBC/INMETRO.</p>	Unid.	6	R\$ 1.223,30	R\$ 7.339,80
464	<p>GEOFONE ELETRÔNICO COM FILTRO SELECIONÁVEL: para ser utilizado em ambiente externo, em temperaturas de 0 a 45º Celsius, na presença de umidade, poeira, e choques mecânicos. SENSOR: O sensor deverá ser do tipo piezométrico de alta sensibilidade igual ou melhor que 0,7 V/g a 400 Hz. Sensor com base adaptável a superfícies irregulares. O dispositivo de acionamento do Sensor deverá ser com botão mute switch pelo qual, na condição de apertado e segurado (hold on) o sensor é acionado e ao soltar, é desligado (Também será aceito botão de acionamento no qual ao se apertar e soltar o sensor é acionado e ao repetir o comando o sensor é desligado). O Cabo de ligação do sensor com o dispositivo de acionamento do sensor deverá ser de baixo ruído com comprimento mínimo de 1,5 m e máximo de 2,5 m. O cabo de ligação do dispositivo de acionamento do sensor com o amplificador (quando aplicável) deverá ser removível de baixo ruído, com comprimento mínimo de 0,5 m e máximo de 0,7 m. Todo conjunto que compõe o sensor deverá ter no máximo 1Kg.</p> <p>AMPLIFICADOR: O amplificador deverá garantir o ganho mínimo de 46 dB na faixa de frequência característica. Controle de volume através de botão, potenciômetro, com escala graduada. Faixa de frequência característica menor ou igual a 100 Hz e maior, igual a 1200 Hz +/- 10%. Distorção menor que 1%, a 1 mV. Filtros selecionáveis, mínimo de 3 combinações na faixa de frequência característica. Mostrador com luz de fundo. Indicador de nível de ruído em bar-graph ou com leds (mínimo de 6 ou em dB (analógico ou digital). Fonte de alimentação em bateria recarregável, Ni-Cd ou Ni-MH, interna, removível, com autonomia de no mínimo 35 horas de operação contínua com a luz de fundo desligada. Indicador de nível de bateria em bar-graph ou em led ou no mostrador em cristal líquido ou analógico. Dimensões máximas (Largura x Profundidade x Altura): 220 x 100 x 150 mm. Peso máximo de 1,2kg.</p> <p>ACESSÓRIOS: Fone de ouvido tipo concha, estereofônico com sensibilidade maior ou igual a 55dB. Serão aceitos fone sem fio (bluetooth), desde que a autonomia da bateria seja maior ou igual a 8 horas. Carregador de bateria bivolt, para um tempo máximo de recarga TOTAL das</p>	Unid.	8	R\$ 10.039,75	R\$ 80.318,00



CISAM MEIO OESTE

CONSÓRCIO INTERMUNICIPAL DE SANEAMENTO AMBIENTAL

Acesso à Cidade Alta, 3815, São Cristovão - Capinzal/SC CEP: 89665-000

Fone: (49) 3555-6972 Site: www.cisam.sc.gov.br E-mail: cisam@cisam.sc.gov.br

CNPJ: 08.484.353/0001-16

	<p>baterias de 08 horas. Maleta para transporte em alumínio ou plástico resistente a choques/impactos, com revestimento interno em espuma ou material equivalente.</p> <p>CONDIÇÕES ADICIONAIS DE FORNECIMENTO: um atestado de capacidade técnica de companhia de saneamento com no mínimo 15 mil ligações de água. Manual de instruções em português além da via original em inglês, no caso de equipamento ser importado. Serão aceitos manual em meio digital no formato .pdf. Garantia mínima de e 2 (dois) anos, a partir da data do seu recebimento pelo Simae, com custos de transporte, deslocamento de técnico custeados pelo fornecedor. Os geofones deverão ser entregues ao SIMAE com certificado de garantia do fabricante, documento garantindo a manutenção deles no território.</p>				
465	<p>DATA LOGGER/REGISTRADOR DE PRESSÃO E VAZÃO (PULSO): Registrador eletrônico de vazão e pressão (datalogger), para coleta e armazenamento de dados de pressão e vazão, com as seguintes características:</p> <ul style="list-style-type: none"> • Caixa fabricada em ABS, classificação IP 68 submersível (tampa aberta e fechada); • Tampa de proteção para acesso ao teclado e ao display LCD do equipamento; • Configuração do equipamento através de teclado no próprio equipamento, sem a necessidade de PC ou outro meio; • Número de Canais: 2 (1 de vazão e 1 para pressão) • Intervalos de registro e unidades de medidas configuráveis pelo operador, contendo no mínimo as seguintes medidas: pressão: MCA e Bar e Vazão: L/h e m³/h, e intervalos de registro no mínimo de 1 segundo e máximo de 1 hora; • Alimentação através de bateria com autonomia mínima de 5 anos; • Indicação e registro de pressão e vazão; • Display com dados de pressão, vazão instantânea e totalizada, e indicador de carga da bateria; • Capacidade de armazenamento de no mínimo 2 milhões de registros ou 512 Kbytes; • Faixa de trabalho de 0 a 200 mca de pressão; • Exatidão de 0,1% do fundo de escala; • Resolução digital de 22 bits; • Conexão com o computador através de cabo USB; • Conexão de pressão com conector rápido de 3/8"; • Software compatível com Windows 10 e superior, para a manipulação e tratamento dos dados, tais como construções de gráficos e tabelas de pressão e vazão; • Temperatura de funcionamento entre 0 e 50 °C; • Peso máximo de 850g; • Dimensões máximas (Largura x Profundidade x Altura): 172 x 120 x 60 mm. (nenhuma dimensão de LxPxA poderá ser excedida para que o equipamento caiba na caixa de proteção de hidrômetro junto com o medidor e todas as demais conexões); <p>O equipamento deverá ser</p>	Unid.	7	R\$ 4.950,00	R\$ 34.650,00



CISAM MEIO OESTE

CONSÓRCIO INTERMUNICIPAL DE SANEAMENTO AMBIENTAL



Acesso à Cidade Alta, 3815, São Cristovão - Capinzal/SC CEP: 89665-000

Fone: (49) 3555-6972 Site: www.cisam.sc.gov.br E-mail: cisam@cisam.sc.gov.br

CNPJ: 08.484.353/0001-16

	acompanhado de: <ul style="list-style-type: none"> • Manual de operação e manutenção em português; • Mangueira com engate rápido para conexão com o datalogger; • Cabo USB para comunicação com o PC; • Software para interface com o PC; • Certificado de calibração do equipamento, emitido por laboratório rastreável ao Inmetro/RBC. 				
466	<p>DATA LOGGER/REGISTRADOR ELETRÔNICO DE VAZÃO (Data Logger) portátil, para coleta e armazenamento de dados de vazão: Registrador eletrônico de vazão (Data Logger) portátil, para coleta e armazenamento de dados de vazão, com as seguintes características:</p> <ul style="list-style-type: none"> • Caixa fabricada em ABS com Policarbonato, classificação no mínimo IP 67; • Número de Canais: 2. O primeiro canal deverá servir para contagem de pulsos elétricos digitais, com no mínimo as opções por Pulso de Tensão ou por contato seco. O segundo canal deverá servir para a medição de sinais elétricos analógicos, com no mínimo as opções 0-20 mA, 4-20 mA, 0-10 Vdc ou 0-50 mV; • Intervalos de registro e unidades de medidas configuráveis pelo operador, contendo no mínimo as seguintes medidas: Vazão: L/s, m³/s, L/min, m³/min, L/h ou m³/h e intervalo mínimo entre registros: 1 segundo até 15 dias; • Modo de registro dos dados configurável, com no mínimo as opções: vazão instantânea, mínima, máxima ou média. • Início de aquisição dos dados programável, com no mínimo as opções: imediato, data/hora escolhida, botão no registrador ou por entrada digital; • Término da aquisição dos dados programável, com no mínimo as opções: memória cheia, não parar (memória circular), data e hora escolhida ou número de aquisições; • Alimentação interna através de bateria com autonomia mínima de 200 dias; • Alarme configurável, que informe caso os valores inferiores ou superiores definidos pelo usuário forem ultrapassados; • Opção de alimentação por bateria externa; • Capacidade de armazenamento de no mínimo 64 mil registros em um canal ou 32 mil registros para cada canal; • Exatidão de 0,2% da faixa do sinal de entrada; • Resolução de entrada digital de no mínimo 14 bits; • Relógio interno que marque o tempo real; • Comunicação através de cabo USB com o computador; • Software compatível com Windows 10, para a manipulação, tratamento, análise e plotagem dos dados, com possibilidade de construção de gráficos e tabelas de vazão. O software deverá exibir informações gerais sobre o Data Logger, como capacidade de memória e quantidade de memória ocupada, data/horário do registrador e do computador, modelo e 	Unid.	12	R\$ 2.010,34	R\$ 24.124,08

	<p>número de série do registrador, entre outras informações pertinentes. Após a aquisição dos dados, o gráfico gerado pelo software deverá apresentar os valores de tempo no eixo x e os valores de vazão no eixo y. Quando o ponteiro do mouse estiver posicionado em algum ponto da curva do gráfico, o software deverá exibir o valor de tempo correspondente. Também, para visualização detalhada dos dados, o usuário deverá poder selecionar e ampliar áreas do gráfico, conforme sua escolha e ainda arrastar verticalmente os dados do gráfico, em caso de longo período de coleta de dados. O software deverá também, gerar no mínimo duas tabelas: uma delas apresentará os parâmetros configurados pelo usuário, que definiram o modo de operação do registrador, incluindo a data e o horário de primeira e última aquisição; a outra tabela apresentará os dados de vazão coletados, numerados por ordem de registro e acompanhados da data e hora da coleta.</p> <ul style="list-style-type: none"> • O software deverá permitir a leitura dos dados diretamente do registrador. No entanto, também deverá ler arquivos previamente exportados e salvos no computador. • Temperatura de funcionamento entre -20 e 70 °C; • Dimensões máximas da caixa do registrador de 70 x 60 x 40 (nenhuma dimensão de L x C x A poderá ser excedida). O equipamento deverá ser acompanhado de: • Manual de operação e manutenção, em português; • Mangueira com engate rápido para conexão com o Data Logger, com proteção no mínimo IP 67; • Mangueira com engate para alimentação por bateria externa; • Cabo USB para comunicação do Data Logger com o PC; • Software em português para interface com o PC, que seja compatível com o Sistema Operacional Windows 10; • Bateria interna, apropriada para o dispositivo; <p>Certificado de calibração do equipamento, emitido por laboratório rastreável ao Inmetro/RBC.</p>				
467	<p>CONECTOR RETO ROSCA MACHO BSP 1/4, Tubo 6mm Conexão Rápida, para uso em pitometria, conforme figura.</p> 	Unid.	50	R\$ 13,19	R\$ 659,50

468	<p>CONECTOR RETO ROSCA MACHO BSP 1/8, Tubo 6mm Conexão Rápida, para uso em pitometria, conforme figura.</p> 	Unid.	60	R\$ 9,53	R\$ 571,80
469	<p>Mangueira Pneumática Pun Poliuretano Tubo 6 mm para pressão de trabalho de 16 Bar, para uso em pitometria, conforme figura.</p> 	m	570	R\$ 5,55	R\$ 3.163,50
470	<p>Válvula de esfera (mini) rosca BSP 1/8 fêmea, Para Uso Em Pitometria, Conforme Figura.</p> 	Unid.	46	R\$ 42,95	R\$ 1.975,70
471	<p>DIAFRAGMA EM BORRACHA natural BUNA N, com lona de nylon para válvula redutora de pressão de ação indireta da marca Valloy, série VA 600. Tamanho – 2 POLEGADAS.</p>	Unid.	30	R\$ 250,74	R\$ 7.522,20
472	<p>DIAFRAGMA EM BORRACHA natural BUNA N, com lona de nylon para válvula redutora de</p>	Unid.	15	R\$ 400,32	R\$ 6.004,80



CISAM MEIO OESTE

CONSÓRCIO INTERMUNICIPAL DE SANEAMENTO AMBIENTAL

Acesso à Cidade Alta, 3815, São Cristovão - Capinzal/SC CEP: 89665-000

Fone: (49) 3555-6972 Site: www.cisam.sc.gov.br E-mail: cisam@cisam.sc.gov.br

CNPJ: 08.484.353/0001-16

	pressão de ação indireta da marca Valloy, série VA 600. Tamanho – 3 POLEGADAS.				
473	DIAFRAGMA EM BORRACHA natural BUNA N, com lona de nylon para válvula redutora de pressão de ação indireta da marca Valloy, série VA 600. Tamanho – 4 POLEGADAS.	Unid.	20	R\$ 571,07	R\$ 11.421,40
474	DIAFRAGMA EM BORRACHA natural BUNA N, com lona de nylon para válvula redutora de pressão de ação indireta da marca Valloy, série VA 600. Tamanho – 6 POLEGADAS.	Unid.	10	R\$ 855,00	R\$ 8.550,00
475	DIAFRAGMA EM BORRACHA natural BUNA N, com lona de nylon para PILOTO de válvula redutora de pressão de ação indireta da marca Valloy, série VA 600.	Unid.	10	R\$ 129,25	R\$ 1.292,50
476	KIT PEÇAS DE REPARO para válvula redutora de pressão de ação indireta da marca Valloy, série VA 600. Tamanho – 2 POLEGADAS.	Unid.	21	R\$ 376,53	R\$ 7.907,13
477	KIT PEÇAS DE REPARO para válvula redutora de pressão de ação indireta da marca Valloy, série VA 600. Tamanho – 3 POLEGADAS.	Unid.	9	R\$ 620,00	R\$ 5.580,00
478	KIT PEÇAS DE REPARO para válvula redutora de pressão de ação indireta da marca Valloy, série VA 600. Tamanho – 4 POLEGADAS.	Unid.	9	R\$ 890,00	R\$ 8.010,00
479	KIT PEÇAS DE REPARO para válvula redutora de pressão de ação indireta da marca Valloy, série VA 600. Tamanho – 6 POLEGADAS.	Unid.	4	R\$ 1.345,00	R\$ 5.380,00
480	SEDE, elemento fabricado em bronze, para VRP 2" Valloy série VA600. (conforme nº4 do desenho em anexo)	Unid.	9	R\$ 298,00	R\$ 2.682,00
481	DISCO DE VEDAÇÃO, elemento fabricado em ferro fundido nodular, para VRP 2" Valloy série VA600. (conforme nº5 desenhos)	Unid.	9	R\$ 276,00	R\$ 2.484,00
482	ANEL DE VEDAÇÃO, elemento fabricado em latão ou ferro fundido nodular, para VRP 2" Valloy série VA600. (conforme nº6 do desenho em anexo)	Unid.	24	R\$ 155,00	R\$ 3.720,00
483	VEDAÇÃO, elemento fabricado em Buna-n, para VRP 2" Valloy série VA600. (conforme nº8 do desenho em anexo)	Unid.	15	R\$ 212,00	R\$ 3.180,00
484	SEDE, elemento fabricado em bronze, para VRP 3" Valloy série VA600. (conforme nº4 do desenho em anexo)	Unid.	5	R\$ 368,00	R\$ 1.840,00
485	DISCO DE VEDAÇÃO, elemento fabricado em ferro fundido nodular, para VRP 3" Valloy série VA600. (conforme nº5 do desenho em anexo)	Unid.	5	R\$ 345,00	R\$ 1.725,00
486	ANEL DE VEDAÇÃO, elemento fabricado em latão ou ferro fundido nodular, para VRP 3" Valloy série VA600. (conforme nº6 do desenho em anexo)	Unid.	12	R\$ 289,00	R\$ 3.468,00
487	SEDE, elemento fabricado em bronze, para VRP 4" Valloy série VA600. (conforme nº4 do desenho em anexo)	Unid.	5	R\$ 455,00	R\$ 2.275,00
488	DISCO DE VEDAÇÃO, elemento fabricado em ferro fundido nodular, para VRP 4" Valloy série VA600. (conforme nº5 do desenho em anexo)	Unid.	5	R\$ 430,00	R\$ 2.150,00
489	ANEL DE VEDAÇÃO, elemento fabricado em latão ou ferro fundido nodular, para VRP 4" Valloy série VA600. (conforme nº6 do desenho em anexo)	Unid.	12	R\$ 401,00	R\$ 4.812,00
490	SEDE, elemento fabricado em bronze, para VRP 6" Valloy série VA600. (conforme nº4 do	Unid.	1	R\$ 820,00	R\$ 820,00



CISAM MEIO OESTE

CONSÓRCIO INTERMUNICIPAL DE SANEAMENTO AMBIENTAL

Acesso à Cidade Alta, 3815, São Cristovão - Capinzal/SC CEP: 89665-000

Fone: (49) 3555-6972 Site: www.cisam.sc.gov.br E-mail: cisam@cisam.sc.gov.br

CNPJ: 08.484.353/0001-16

	desenho em anexo)				
491	DISCO DE VEDAÇÃO, elemento fabricado em ferro fundido nodular, para VRP 6" Valloy série VA600. (conforme nº5 do desenho em anexo)	Unid.	1	R\$ 910,00	R\$ 910,00
492	PLUGUE DE REDUÇÃO de fluxo de orifício em V (disco v-port) para VRP 6" Valloy série VA600.	Unid.	1	R\$ 890,00	R\$ 890,00
493	PLUGUE DE REDUÇÃO de fluxo de orifício em V (disco v-port) para VRP 6" RBA série 6600.	Unid.	2	R\$ 890,00	R\$ 1.780,00
494	PLUGUE DE REDUÇÃO de fluxo de orifício em V (disco v-port) para VRP 4" RBA série 6600.	Unid.	2	R\$ 655,00	R\$ 1.310,00
495	PLUGUE DE REDUÇÃO de fluxo de orifício em V (disco v-port) para VRP 3" Valloy série VA600.	Unid.	7	R\$ 455,00	R\$ 3.185,00
496	VÁLVULA REDUTORA DE PRESSÃO, DE AÇÃO DIRETA DNR 1" , Válvula redutora de pressão, de ação direta, Pressão Máxima 250 mca, extremidades com rosca interna (fêmea) DNR 1" e com uniões de assento cônico com rosca macho (tubete) ambos em conformidade com a norma da ABNT NBR NM ISO R7-1, corpo da válvula e tampa em latão (antidézincificação), filtro interno em aço inox AISI 316 com malha de no mínimo 0,55mm, eixo (haste) em aço inoxidável AISI 316 e sede em aço inoxidável AISI 316 ou bronze(se houver), garfo em bronze ASTM b.62 (se houver), diafragma em borracha nitrílica (buna-N), mola aço carbono temperado, e contra mola auxiliar (se houver) em aço inox AISI 316, campo de regulagem 1÷6, manômetro de controle construído com caixa em aço com enchimento em glicerina. A válvula deverá permitir a sua manutenção através da troca de todo o conjunto de partes móveis (cartucho), composto por diafragma (membrana), filtro, sede, obturador e pistão. DNR 1"	Unid.	40	R\$ 1.190,50	R\$ 47.620,00
497	VÁLVULA REDUTORA DE PRESSÃO, DE AÇÃO DIRETA DNR 1½" , Válvula redutora de pressão, de ação direta, Pressão Máxima 250 mca, extremidades com rosca interna (fêmea) DNR 1½" e com uniões de assento cônico com rosca macho (tubete) ambos em conformidade com a norma da ABNT NBR NM ISO R7-1, corpo da válvula e tampa em latão (antidézincificação), filtro interno em aço inox AISI 316 com malha de no mínimo 0,55mm, eixo (haste) em aço inoxidável AISI 316 e sede em aço inoxidável AISI 316 ou bronze(se houver), garfo em bronze ASTM b.62 (se houver), diafragma em borracha nitrílica (buna-N), mola aço carbono temperado, e contra mola auxiliar (se houver) em aço inox AISI 316, campo de regulagem 1÷6, manômetro de controle construído com caixa em aço com enchimento em glicerina. A válvula deverá permitir a sua manutenção através da troca de todo o conjunto de partes móveis (cartucho), composto por diafragma (membrana), filtro, sede, obturador e pistão. DNR 1½"	Unid.	6	R\$ 3.205,00	R\$ 19.230,00



CISAM MEIO OESTE

CONSÓRCIO INTERMUNICIPAL DE SANEAMENTO AMBIENTAL

Acesso à Cidade Alta, 3815, São Cristovão - Capinzal/SC CEP: 89665-000

Fone: (49) 3555-6972 Site: www.cisam.sc.gov.br E-mail: cisam@cisam.sc.gov.br

CNPJ: 08.484.353/0001-16

498	<p>VÁLVULA REDUTORA DE PRESSÃO, DE AÇÃO DIRETA DNR 2”, Válvula redutora de pressão, de ação direta, Pressão Máxima 250 mca, extremidades com rosca interna (fêmea) DNR 2” e com uniões de assento cônico com rosca macho (tubete) ambos em conformidade com a norma da ABNT NBR NM ISO R7-1, corpo da válvula e tampa em latão (antidézincificação), filtro interno em aço inox AISI 316 com malha de no mínimo 0,55mm, eixo (haste) em aço inoxidável AISI 316 e sede em aço inoxidável AISI 316 ou bronze(se houver), garfo em bronze ASTM b.62 (se houver), diafragma em borracha nitrílica (buna-N), mola aço carbono temperado, e contra mola auxiliar (se houver) em aço inox AISI 316, campo de regulagem 1÷6, manômetro de controle construído com caixa em aço com enchimento em glicerina. A válvula deverá permitir a sua manutenção através da troca de todo o conjunto de partes móveis (cartucho), composto por diafragma (membrana), filtro, sede, obturador e pistão. DNR 2”</p>	Unid.	6	R\$ 3.915,50	R\$ 23.493,00
499	<p>VÁLVULA REDUTORA DE PRESSÃO AUTO OPERADA HIDRAULICAMENTE ATRAVÉS DE CÂMARA DUPLA E ATUADOR TIPO DIAFRAGMA E PILOTO. DNR 2”, Válvula Redutora de Pressão – VRP, auto operada hidraulicamente através de câmara dupla e atuador tipo diafragma e piloto. Corpo da válvula principal e tampa construído em ferro fundido dúctil ASTM A 536 Gr. 65-45-12, extremidades flangeadas seguindo os dimensionais conforme NBR 7675, classe de pressão PN10, modelo globo em formato Y. Elementos internos: eixo (haste) em aço inoxidável AISI 304, sede em aço inoxidável AISI 304 ou bronze, mola em aço inoxidável, pratos de apoio ao diafragma em liga de latão ou metálico, disco de vedação em ferro fundido dúctil ASTM A 536 Gr. 65-45-12, anel de vedação em liga de latão, parafusos, porcas e arruelas em aço inoxidável. Elementos de vedação e diafragma em buna N ou EPDM. Circuito hidráulico composto por tubulação em polietileno, válvula piloto com corpo e tampa em liga metálica, válvula agulha, válvulas de bloqueio, manômetro com caixa em aço inox com enchimento de glicerina. Revestimento interno e externo com pintura eletrostática em epóxi com no mínimo 90 micras de espessura na cor azul. Pressões de operação: montante 60 a 80 mca e jusante de 10 a 40 mca. A válvula deverá ser fornecida com plugue de redução de fluxo em V (disco V-Port). DNR 2” (DN 50). Manômetros industriais instalados no piloto para sinalizar a pressão a montante e a jusante em aço inox e pressão ilustrada em kgf/cm² ou mca</p>	Unid.	19	R\$ 3.554,21	R\$ 67.529,99
500	<p>VÁLVULA REDUTORA DE PRESSÃO auto operada hidraulicamente através de câmara dupla e atuador tipo diafragma e piloto. DNR 3”,Válvula Redutora de Pressão – VRP, auto operada hidraulicamente através de câmara dupla e atuador tipo diafragma e piloto. Corpo da válvula principal e tampa construído em ferro fundido dúctil ASTM A 536 Gr. 65-45-12, extremidades flangeadas seguindo os dimensionais conforme NBR 7675, classe de pressão PN10, modelo globo em formato Y. Elementos internos: eixo (haste) em aço inoxidável AISI 304, sede em aço inoxidável AISI 304 ou bronze, mola em aço inoxidável, pratos de apoio ao</p>	Unid.	9	R\$ 4.356,46	R\$ 39.208,14



CISAM MEIO OESTE

CONSÓRCIO INTERMUNICIPAL DE SANEAMENTO AMBIENTAL

Acesso à Cidade Alta, 3815, São Cristovão - Capinzal/SC CEP: 89665-000

Fone: (49) 3555-6972 Site: www.cisam.sc.gov.br E-mail: cisam@cisam.sc.gov.br

CNPJ: 08.484.353/0001-16

	diafragma em liga de latão ou metálico, disco de vedação em ferro fundido dúctil ASTM A 536 Gr. 65-45-12, anel de vedação em liga de latão, parafusos, porcas e arruelas em aço inoxidável. Elementos de vedação e diafragma em buna N ou EPDM. Circuito hidráulico composto por tubulação em polietileno, válvula piloto com corpo e tampa em liga metálica, válvula agulha, válvulas de bloqueio, manômetro com caixa em aço inox com enchimento de glicerina. Revestimento interno e externo com pintura eletrostática em epóxi com no mínimo 90micra de espessura na cor azul. Pressões de operação: montante 60 a 80 mca e jusante de 10 a 40 mca. A válvula deverá ser fornecida com plugue de redução de fluxo em V (disco V-Port). DNR 3" (DN 80) manômetros industriais instalados no piloto para sinalizar a pressão a montante e a jusante em aço inox e pressão ilustrada em kgf/cm ² ou mca				
501	VÁLVULA REDUTORA DE PRESSÃO auto operada hidraulicamente através de câmara dupla e atuador tipo diafragma e piloto. DNR 4", Válvula Redutora de Pressão – VRP, auto operada hidraulicamente através de câmara dupla e atuador tipo diafragma e piloto. Corpo da válvula principal e tampa construído em ferro fundido dúctil ASTM A 536 Gr. 65-45-12, extremidades flangeadas seguindo os dimensionais conforme NBR 7675, classe de pressão PN10, modelo globo em formato Y. Elementos internos: eixo (haste) em aço inoxidável AISI 304, sede em aço inoxidável AISI 304 ou bronze, mola em aço inoxidável, pratos de apoio ao diafragma em liga de latão ou metálico, disco de vedação em ferro fundido dúctil ASTM A 536 Gr. 65-45-12, anel de vedação em liga de latão, parafusos, porcas e arruelas em aço inoxidável. Elementos de vedação e diafragma em buna N ou EPDM. Circuito hidráulico composto por tubulação em polietileno, válvula piloto com corpo e tampa em liga metálica, válvula agulha, válvulas de bloqueio, manômetro com caixa em aço inox com enchimento de glicerina. Revestimento interno e externo com pintura eletrostática em epóxi com no mínimo 90micra de espessura na cor azul. Pressões de operação: montante 60 a 80 mca e jusante de 10 a 40 mca. A válvula deverá ser fornecida com plugue de redução de fluxo em V (disco V-Port). DNR 4" (DN 100)manômetros industriais instalados no piloto para sinalizar a pressão a montante e a jusante em aço inox e pressão ilustrada em kgf/cm ² ou mca	Unid.	7	R\$ 5.548,12	R\$ 38.836,84
502	VÁLVULA REDUTORA DE PRESSÃO auto operada hidraulicamente através de câmara dupla e atuador tipo diafragma e piloto. DNR 6" , Válvula Redutora de Pressão – VRP, auto operada hidraulicamente através de câmara dupla e atuador tipo diafragma e piloto. Corpo da válvula principal e tampa construído em ferro fundido dúctil ASTM A 536 Gr. 65-45-12, extremidades flangeadas seguindo os dimensionais conforme NBR 7675, classe de pressão PN10, modelo globo em formato Y. Elementos internos: eixo (haste) em aço inoxidável AISI 304, sede em aço inoxidável AISI 304 ou bronze, mola em aço inoxidável, pratos de apoio ao diafragma em liga de latão ou metálico, disco de vedação em ferro fundido dúctil ASTM A 536 Gr. 65-45-12, anel de vedação em liga de latão, parafusos, porcas e arruelas em aço inoxidável. Elementos de vedação e diafragma em buna N ou EPDM. Circuito hidráulico	Unid.	1	R\$ 10.273,23	R\$ 10.273,23



CISAM MEIO OESTE

CONSÓRCIO INTERMUNICIPAL DE SANEAMENTO AMBIENTAL

Acesso à Cidade Alta, 3815, São Cristovão - Capinzal/SC CEP: 89665-000

Fone: (49) 3555-6972 Site: www.cisam.sc.gov.br E-mail: cisam@cisam.sc.gov.br

CNPJ: 08.484.353/0001-16

	composto por tubulação em polietileno, válvula piloto com corpo e tampa em liga metálica, válvula agulha, válvulas de bloqueio, manômetro com caixa em aço inox com enchimento de glicerina. Revestimento interno e externo com pintura eletrostática em epóxi com no mínimo 90micra de espessura na cor azul. Pressões de operação: montante 60 a 80 mca e jusante de 10 a 40 mca. A válvula deverá ser fornecida com plugue de redução de fluxo em V (disco V-Port). DNR 6" (DN 150)manômetros industriais instalados no piloto para sinalizar a pressão a montante e a jusante em aço inox e pressão ilustrada em kgf/cm ² ou mca				
503	VÁLVULA REDUTORA DE PRESSÃO, DIÂMETRO 3/4" . Válvula hidráulica de controle, auto operada, redutora de pressão (VRP) para operar com água tratada, em faixa de temperatura de ambiente de 10 até 50° graus, faixa de velocidade de 0,3 m/s até 5 m/s, com capacidade de redução de pressão mínima de 3:1, atuador tipo câmara simples, circuito de comando flexível com tubos de polietileno, capacidade de operação 24 (vinte e quatro) horas continuamente em qualquer ponto dentro do seu campo de operação, sem que haja cavitação, vibração ou esforço excessivo, necessitando apenas de manutenção de rotina. Operação através de atuador tipo diafragma, permitindo abertura com geometria variável de acordo com a variação do consumo e da vazão, mantendo estável e preciso o ponto de pressão de ajuste na saída. Deve possuir tampa com cobertura total do diafragma e de suas bordas, para evitar contato direto com o meio ambiente e o ressecamento da mesma. Pressão máxima de trabalho de 160 MCA (16 kgf/cm ²). Diafragma em EPDM com alma de nylon, neoprene reforçado com nylon borracha natural reforçada com malha de nylon ou de poliuretano, assento do diafragma em ferro dúctil ou latão. Mola em aço inoxidável, revestimento interno e externo em epóxi a pó, depositado eletrostaticamente com espessura mínima de 150 micra. Corpo em latão, internos em aço inox AISI 304, diafragma do piloto com ampla área para garantir sensibilidade máxima. Extremidades de entrada e saída tipo rosca macho BSP de 3/4" e saída BSP 1/4" com rosca fêmea para acoplamento do manômetro, o qual deve acompanhar o equipamento.	Unid.	30	R\$ 234,55	R\$ 7.036,50
504	VENTOSA TRÍPLICE FUNÇÃO, DIÂMETRO 3/4", ROSCA MACHO BSP, PN 16 . Ventosa tríplice função de alta capacidade, para operação com água bruta/tratada, fabricada conforme as normas EN-1074/4, corpo e tampa em poliamida ou nylon reforçado; extremidade rosca macho BSP, PN 16. Proteção anti-inseto. Formato compacto, com passagem interna aerodinâmica. Vedação absoluta com água com pressão a partir de 1mca. Juntas e vedações em E.P.D.M. Ventosa de corpo único com orifício automático integrado localizado no centro do corpo da ventosa, impedindo o contato com o fluído, evitando assim que as partículas sólidas em suspensão causem entupimento e minimizando a pulverização. Flutuador automático com formato cilíndrico, sólido, em polipropileno. Flutuador cinético em polipropileno com formato cilíndrico, sólido, e guias laterais, para garantir movimento vertical e vedação sempre no mesmo ponto. O orifício cinético deverá possuir área para admissão e expulsão de ar igual ou	Unid.	30	R\$ 388,12	R\$ 11.643,60



CISAM MEIO OESTE

CONSÓRCIO INTERMUNICIPAL DE SANEAMENTO AMBIENTAL

Acesso à Cidade Alta, 3815, São Cristovão - Capinzal/SC CEP: 89665-000

Fone: (49) 3555-6972 Site: www.cisam.sc.gov.br E-mail: cisam@cisam.sc.gov.br

CNPJ: 08.484.353/0001-16

	superior a 100mm ² ; o orifício automático deverá possuir área para expulsão de ar igual ou superior a 7 mm ² . Com dispositivo anti golpe de ariete. Pressões de trabalho de 0,2 Kgf/cm ² a 16 Kgf/cm ² .				
505	VENTOSA TRÍPLICE FUNÇÃO, DIÂMETRO 1", ROSCA MACHO BSP, PN 16. Ventosa tríplice função de alta capacidade, para operação com água bruta/tratada, fabricada conforme as normas EN-1074/4, corpo e tampa em poliamida ou nylon reforçado; extremidade rosca macho BSP, PN 16. Proteção anti-inseto. Formato compacto, com passagem interna aerodinâmica. Vedação absoluta com água com pressão a partir de 1mca. Juntas e vedações em E.P.D.M. Ventosa de corpo único com orifício automático integrado localizado no centro do corpo da ventosa, impedindo o contato com o fluido, evitando assim que as partículas sólidas em suspensão causem entupimento e minimizando a pulverização. Flutuador automático com formato cilíndrico, sólido, em polipropileno. Flutuador cinético em polipropileno com formato cilíndrico, sólido, e guias laterais, para garantir movimento vertical e vedação sempre no mesmo ponto. O orifício cinético deverá possuir área para admissão e expulsão de ar igual ou superior a 100mm ² ; o orifício automático deverá possuir área para expulsão de ar igual ou superior a 7 mm ² . Com dispositivo anti golpe de ariete. Pressões de trabalho de 0,2 Kgf/cm ² a 16 Kgf/cm ² .	Unid.	20	R\$ 484,88	R\$ 9.697,60
506	VENTOSA TRÍPLICE FUNÇÃO, DIÂMETRO 2", ROSCA MACHO BSP, PN 16. Ventosa tríplice função de alta capacidade, para operação com água bruta/tratada, fabricada conforme as normas EN-1074/4, corpo e tampa em poliamida ou nylon reforçado; extremidade rosca macho BSP, PN 16. Proteção anti-inseto. Formato compacto, com passagem interna aerodinâmica. Vedação absoluta com água com pressão a partir de 1mca. Juntas e vedações em E.P.D.M. Ventosa de corpo único com orifício automático integrado localizado no centro do corpo da ventosa, impedindo o contato com o fluido, evitando assim que as partículas sólidas em suspensão causem entupimento e minimizando a pulverização. Flutuador automático com formato cilíndrico, sólido, em polipropileno. Flutuador cinético em polipropileno com formato cilíndrico, sólido, e guias laterais, para garantir movimento vertical e vedação sempre no mesmo ponto. O orifício cinético deverá possuir área para admissão e expulsão de ar igual ou superior a 100mm ² ; o orifício automático deverá possuir área para expulsão de ar igual ou superior a 7 mm ² . Com dispositivo anti golpe de ariete. Pressões de trabalho de 0,2 Kgf/cm ² a 16 Kgf/cm ² .	Unid.	5	R\$ 654,33	R\$ 3.271,65



CISAM MEIO OESTE

CONSÓRCIO INTERMUNICIPAL DE SANEAMENTO AMBIENTAL

Acesso à Cidade Alta, 3815, São Cristovão - Capinzal/SC CEP: 89665-000

Fone: (49) 3555-6972 Site: www.cisam.sc.gov.br E-mail: cisam@cisam.sc.gov.br

CNPJ: 08.484.353/0001-16

507	VENTOSA DE TRÍPLICE FUNÇÃO , FLANGEADA, DN 50mm. Flanges de acordo com a NBR 7675/05. Corpo, tampa e suporte em ferro fundido dúctil, conforme norma NBR 6916, classe 42012, revestida interna e externamente com pintura epóxi pó, atóxico, na cor azul RAL 5005, aplicado eletrostaticamente, com espessura mínima de 150 micra. Ideal para utilização em contato com água para consumo humano. Nípel de descarga em latão, flutuador esférico do compartimento auxiliar em EPDM maciço, flutuador esférico principal em alumínio, junta em borracha nitrílica, anel de vedação em borracha (ASTM D2000) reforçada com 3 lonas de rayon. Parafusos em aço carbono SAE 1020 revestidos com galvanização eletrolítica.	Unid.	5	R\$ 1.586,30	R\$ 7.931,50
508	VENTOSA DE TRÍPLICE FUNÇÃO , FLANGEADA, DN 80mm. Flanges de acordo com a NBR 7675/05. Corpo, tampa e suporte em ferro fundido dúctil, conforme norma NBR 6916, classe 42012, revestida interna e externamente com pintura epóxi pó, atóxico, na cor azul RAL 5005, aplicado eletrostaticamente, com espessura mínima de 150 micra. Ideal para utilização em contato com água para consumo humano. Nípel de descarga em latão, flutuador esférico do compartimento auxiliar em EPDM maciço, flutuador esférico principal em alumínio, junta em borracha nitrílica, anel de vedação em borracha (ASTM D2000) reforçada com 3 lonas de rayon. Parafusos em aço carbono SAE 1020 revestidos com galvanização eletrolítica.	Unid.	5	R\$ 2.423,47	R\$ 12.117,35
509	VENTOSA DE TRÍPLICE FUNÇÃO , FLANGEADA, DN 100mm. Vazão de admissão e expulsão de ar de no mínimo 400L/s. Flanges de acordo com a NBR 7675/05. Corpo, tampa e suporte em ferro fundido dúctil, conforme norma NBR 6916, classe 42012, revestida interna e externamente com pintura epóxi pó, atóxico, na cor azul RAL 5005, aplicado eletrostaticamente, com espessura mínima de 150 micra. Ideal para utilização em contato com água para consumo humano. Nípel de descarga em latão, flutuador esférico do compartimento auxiliar em EPDM maciço, flutuador esférico principal em alumínio, junta em borracha nitrílica, anel de vedação em borracha (ASTM D2000) reforçada com 3 lonas de rayon. Parafusos em aço carbono SAE 1020 revestidos com galvanização eletrolítica.	Unid.	3	R\$ 2.484,70	R\$ 7.454,10
510	MANGUEIRA PNEUMÁTICA PUN POLIURETANO TUBO 8 MM para pressão de trabalho de 16 Bar, para uso em pitometria,	Metro	500	R\$ 7,26	R\$ 3.630,00
511	MANGUEIRA PNEUMÁTICA PUN POLIURETANO TUBO 10 MM para pressão de trabalho de 16 Bar, para uso em pitometria,	Metro	200	R\$ 9,01	R\$ 1.802,00
512	MANGUEIRA PNEUMÁTICA PUN POLIURETANO TUBO 12 MM para pressão de trabalho de 16 Bar, para uso em pitometria,	Metro	100	R\$ 12,53	R\$ 1.253,00
513	BOMBA VÁCUO Altura: 550mm; Largura: 450mm; Profundidade: 620mm; Rotação: 220-540 RPM; Peso: 135kg; Vazão de líquido máximo: 72m³/h; Vazão de ar: 192m³/h; Pressão de vácuo: - 0,6kgf/m²; Pressão de operação: 0,8kgf/m²; Altura de sucção: 6m; Potência: 15cv; Quantidade de palhetas: 4. OBS: Essa bomba é fabricada com sentido anti-horário. (Número de especificação gravado em bomba que estamos utilizando 404 4 17).	Unid.	1	R\$ 14.950,00	R\$ 14.950,00



CISAM MEIO OESTE

CONSÓRCIO INTERMUNICIPAL DE SANEAMENTO AMBIENTAL

Acesso à Cidade Alta, 3815, São Cristovão - Capinzal/SC CEP: 89665-000

Fone: (49) 3555-6972 Site: www.cisam.sc.gov.br E-mail: cisam@cisam.sc.gov.br

CNPJ: 08.484.353/0001-16

	Equipamento deverá seguir estas características, caso contrário não será possível a instalação no equipamento limpa fossa da contratante. Fornecedor devera fazer entrega técnica. Modelo de referência: Bomba vácuo compressor de palhetas MEPEL.				
514	GERADOR A GASOLINA: Gerador a gasolina com potência máxima de 6,5 kVA e potência nominal contínua de 6,0kVA, e frequência de 60Hz. Deve possuir interruptor de alta pressão de 27A, motor a gasolina de 15cv, tensão de saída monofásica 115/230. Partida através de acionamento elétrico e manual, com carregador 12V e 8,3A. Ruído a distância de 7,00 metros de até 76dB. Capacidade do tanque de 28L e autonomia (50% carga) de 10 horas. Deve possuir também Sistema de Controle de Tensão AVR, horímetro e voltímetro acoplado ao painel, e medidor de nível de combustível. Possui haste escamotável e rodas rígidas para transporte. Peso total de até 91Kg. O equipamento deve ser compatível com Máquina de Eletrofusão Rothenberger Roweld Rofuse e para a Máquina de Eletrofusão Universal PFS Polymatic Plus marca Plasson para diâmetros de 20 a 315mm.	Unid.	2	R\$ 5.535,75	R\$ 11.071,50
515	MÁQUINA PORTÁTIL DE ELETROFUSÃO: o equipamento que deverá ser fornecido ao Simae, deverá possuir as seguintes características: Equipamento Portátil de soldagem por ELETROFUSÃO; Equipamento que atenda a faixa de diâmetro mínimo de 20 a 315mm; Frequência de consumo 60hz; Potência máxima 5,0kVa; Corrente máxima 100 ^a ; Corrente de solda a 60% - 60Amp; Sistema de Solda – Controle em tensão; Tensão de solda – 8-48V; Temperatura de ambiente de funcionamento -10°C a 45°C; Comprimento do cabo de alimentação mínimo de 4,0 metros; Nível de proteção – IP54; Certificado de aferição e calibração atualizado; Capacidade de armazenamento mínimo aproximado – 1000 soldas; Transferência de dados através de cabo, USB ou sistema remoto (Bluetooth). O equipamento deverá possuir introdução de dados/códigos de barra de tubos e conexões através de leitor óptico do tipo scanner ótico e sistema de introdução de dados manual, através da relação tempo/tensão. O equipamento deverá permitir a impressão de relatórios através de conectividade com computador/notebook e/ou através de porta USB ou acesso remoto. Deverá possuir correção automática dos parâmetros de soldagem em função da temperatura ambiente, para cada operação. Deverá acompanhar junto ao equipamento, scanner, adaptador 4mm e 4,7mm e cabo para transferência de dados. Junto ao equipamento, deverá estar fixado placa de identificação e informações, constando no mínimo as seguintes informações: fabricante; Modelo; Número de série; Tensão de alimentação; Frequência; Tensão de solda máxima; Potência de entrada. O equipamento deverá ser fornecido juntamente com manual de operação e manutenção, com texto na língua portuguesa. O fabricante deverá garantir que o equipamento e os acessórios fornecidos estão de acordo com as especificações recomendadas, isentos de defeitos de fabricação, apresentando condição de operação suficiente ao atendimento, sob todos os aspectos, de desempenho plenamente	Unid.	1	R\$ 25.220,63	R\$ 25.220,63



CISAM MEIO OESTE

CONSÓRCIO INTERMUNICIPAL DE SANEAMENTO AMBIENTAL

Acesso à Cidade Alta, 3815, São Cristovão - Capinzal/SC CEP: 89665-000

Fone: (49) 3555-6972 Site: www.cisam.sc.gov.br E-mail: cisam@cisam.sc.gov.br

CNPJ: 08.484.353/0001-16

	satisfatório; o equipamento deverá possuir garantia mínima de 12 (doze) meses a partir do início da operação ou 18 (dezoito) meses a partir da entrega, o que vencer primeiro, além de garantir assistência técnica e de reparo no Brasil. A empresa fornecedora do equipamento é a única responsável pela garantia do produto.				
VALOR TOTAL					R\$ 4.109.000,93

DESENHO CITADO NOS ITENS GRIFADOS EM ROXO (ITEM 480 AO 491):

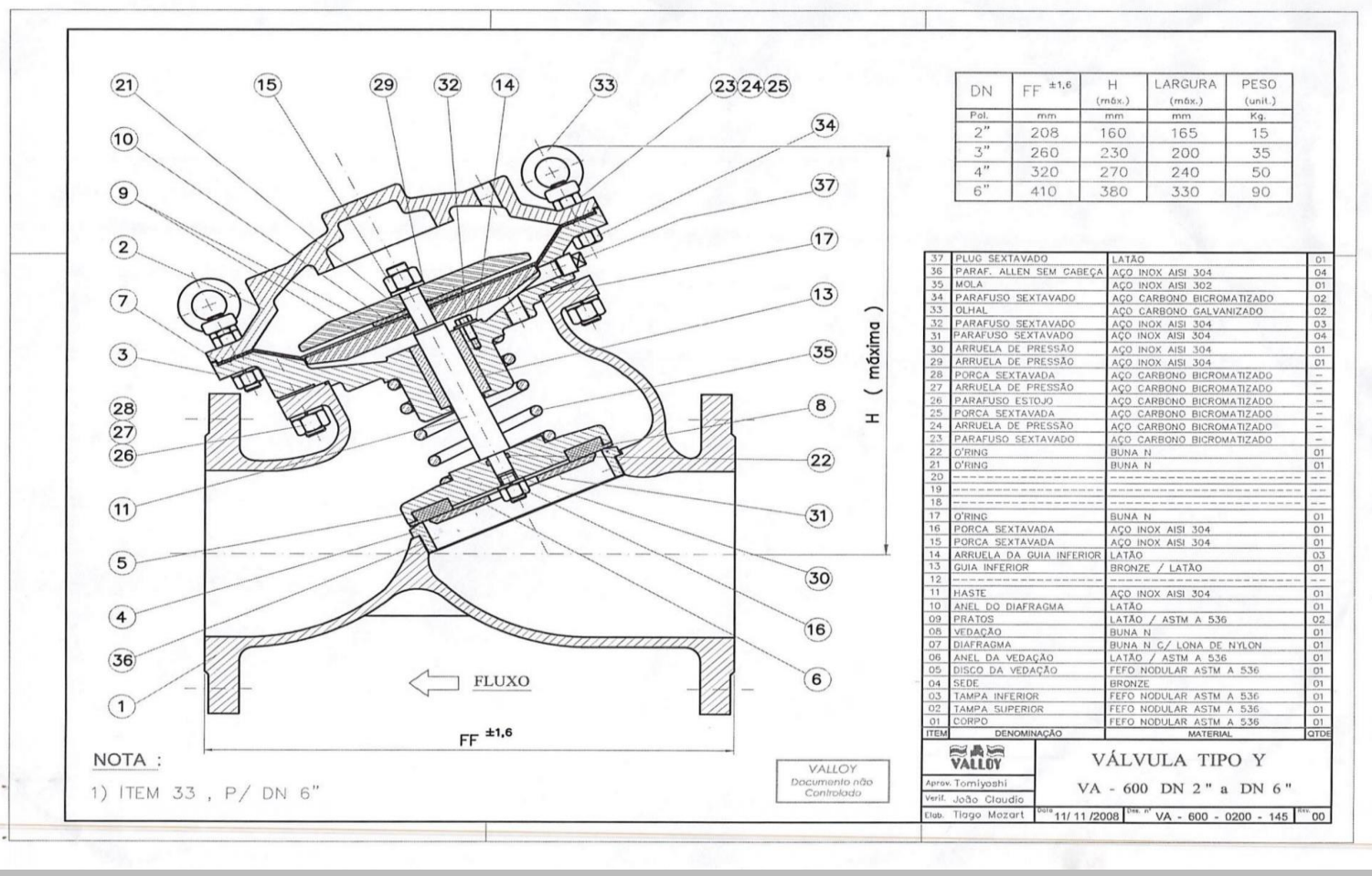



CISAM MEIO OESTE

CONSÓRCIO INTERMUNICIPAL DE SANEAMENTO AMBIENTAL

Acesso à Cidade Alta, 3815, São Cristovão - Capinzal/SC CEP: 89665-000

Fone: (49) 3555-6972 Site: www.cisam.sc.gov.br E-mail: cisam@cisam.sc.gov.br

CNPJ: 08.484.353/0001-16

- 4.1. Os quantitativos a serem registrados foram obtidos de forma estimativa, considerando-se a quantidade demandada por seus entes consorciados.
- 4.2. Os valores estimados foram obtidos por intermédio pesquisa de preços e de ampla pesquisa de mercado, com empresas especializadas.
- 4.3. O prazo para entrega dos bens será de até **30 (trinta) dias corridos**, contados a partir da notificação da **Autorização de Fornecimento (AF)**, exceto quando o descritivo do item especificar um prazo diferente.
- 4.4. Condições de pagamento: após a apresentação das respectivas notas fiscais acrescidas de mais documentos se for necessário, **no prazo de até 30 (vinte) dias úteis**, após a entrega do objeto.
- 4.5. Os materiais deverão ser entregues conforme a necessidade do Contratante, que procederá à solicitação nas quantidades que lhe convier, realizada dentro do prazo de validade da Ata de Registro de Preços.



CISAM MEIO OESTE

CONSÓRCIO INTERMUNICIPAL DE SANEAMENTO AMBIENTAL

Acesso à Cidade Alta, 3815, São Cristovão - Capinzal/SC CEP: 89665-000

Fone: (49) 3555-6972 Site: www.cisam.sc.gov.br E-mail: cisam@cisam.sc.gov.br

CNPJ: 08.484.353/0001-16

**Processo Licitatório nº 033/2024
Pregão Eletrônico nº 010/2024
Processo Administrativo nº 053/2024**

ANEXO II

Relação de Quantitativos, Especificações e Compradores;

ITEM	ABDON BATISTA	ALTO BELA VISTA	BRUNÓPOLIS	CAMPOS NOVOS - SAMAE	SIMAE CAPINZAL E OURO	FRAIBURGO - SANEFRAI	SIMAE JOAÇABA, HERVAL E LUZERNA	VISAN	QTDE TOTAL
1				20		25	8	5	58
2			10	20		25	15	10	80
3				4		5		2	11
4				6		5	2	5	18
5				6	1	5	17	3	32
6			1	3		3		5	12
7	5		2			25	30	7	69
8	2		3		1	15	5	10	36
9	2		1			10		10	23
10	2		1			10		10	23
11	5		1	10	5	10	2	5	38
12	2		1		1	3		5	12
13	2		1			2		3	8
14	15		6			20	36	15	92
15	5		3	6	3	4	5	5	31
16				40		20	30	5	95
17	9		7	24		45	10	8	103
18				20	2	4	2		28
19			1	2		2	1		6
20				2		2	1	1	6
21	8		4	12		10	40	10	84
22	5		4	24		20		20	73



CISAM MEIO OESTE

CONSÓRCIO INTERMUNICIPAL DE SANEAMENTO AMBIENTAL

Acesso à Cidade Alta, 3815, São Cristovão - Capinzal/SC CEP: 89665-000

Fone: (49) 3555-6972 Site: www.cisam.sc.gov.br E-mail: cisam@cisam.sc.gov.br

CNPJ: 08.484.353/0001-16

23	5		4	24		20	90	20	163
24			1			20	2	15	38
25				4			1		5
26			1	2			1		4
27	2		3	6	2	10	6	7	36
28			1	25		5		12	43
29	3		2	6		15	3	3	32
30	3		2	20	3	15		3	46
31	10		3	10	2	10	6	2	43
32	4		3	10		10	6	2	35
33	4		2	4	1	20	3	5	39
34	6		2	40		5	13	10	76
35	5		2	4	2	15	4	5	37
36	5		2	4	2	15		2	30
37	5		2	4	2	15	4	1	33
38			1	4	1	10		2	18
39			1	2		2		1	6
40	5		1	40		10	13	10	79
41	2		1	6		5		20	34
42			2	24			2	10	38
43			1	2		2	1	1	7
44	5		4	6	3	5	3	2	28
45			1	6		2	5	3	17
46				1000		50	720	200	1970
47						50	40	24	114
48			1	2				1	4
49			3	6		3	1	1	14
50	10		4	20		15	21	10	80
51	5		2	6		4	1	3	21
52	2		5	10		4	7	4	32
53			1	4	1	2		2	10
54	2			4		2		2	10
55			1	20		2		5	28
56			1	10		4	2	5	22
57				4		4		5	13



CISAM MEIO OESTE

CONSÓRCIO INTERMUNICIPAL DE SANEAMENTO AMBIENTAL

Acesso à Cidade Alta, 3815, São Cristovão - Capinzal/SC CEP: 89665-000

Fone: (49) 3555-6972 Site: www.cisam.sc.gov.br E-mail: cisam@cisam.sc.gov.br

CNPJ: 08.484.353/0001-16

58				35		10	30	3	78
59	5		2	5		10	7	2	31
60				2		1	1	1	5
61			1	4	1	5		5	16
62	10		6	12		25	4	2	59
63			1	4		5	2	2	14
64			1	10	1	5	2	2	21
65			5	2		1	1	1	10
66	10		2	10	1	5	7	5	40
67	5		2	4		5	2	7	25
68	5	1	3	4	1	5	5	7	31
69	10		1	6	1	5	3	5	31
70	10	1	1			5	2	5	24
71	8	1	1	4		5	3	7	29
72			1	4		5		7	17
73	2		1	4		5		5	17
74	8	1	1	4		5	2	2	23
75	10	1	1	4		5	1	2	24
76	10		1	4		5	2	2	24
77	10		1	4	1	5	1	2	24
78	10			4	1	5		10	30
79	5	1	1	4		5	2	2	20
80		1	1	4		3	1	2	12
81			1	4		3		2	10
82	10		1	6		5	2	2	26
83			2	6		10		1	19
84			2	30		10			42
85	10		4	30		15		5	64
86	10		1	30		15	26	5	87
87	5			2		5			12
88				2		2		1	5
89	5		2	6		5		2	20
90	3			10	1	15			29
91	3			10		15			28
92	4			10	10	15	2		41



CISAM MEIO OESTE

CONSÓRCIO INTERMUNICIPAL DE SANEAMENTO AMBIENTAL

Acesso à Cidade Alta, 3815, São Cristovão - Capinzal/SC CEP: 89665-000

Fone: (49) 3555-6972 Site: www.cisam.sc.gov.br E-mail: cisam@cisam.sc.gov.br

CNPJ: 08.484.353/0001-16

93			1	8	6		30	2	47
94				8			28	2	38
95	5		2	4	2		15	2	30
96			1	4		5		2	12
97			1	5					6
98				4					4
99				4					4
100	4	2	2	10	3		2	2	25
101	10			10	3		5	15	43
102			1	10				3	14
103				10				2	12
104				2					2
105	15		36	700		70	82	30	933
106			1	4		10			15
107	1			4		10			15
108			2	4		5	1	1	13
109				4		2	1	2	9
110				10	1	2		5	18
111				4		2		5	11
112				4		2	1	2	9
113	10		4		5	15	10	3	47
114			1	2		5	1	2	11
115			1	2		5	1	2	11
116			1	2		5			8
117				2		5			7
118	5		2	6	1	10		5	29
119			1			2			3
120	10		2	35		15	61	2	125
121				40		5			45
122				2		2			4
123			2	4		5	2	10	23
124		2	3			4	1	5	15
125			1	8		2		20	31
126				2		1		2	5
127				1		2	1		4



CISAM MEIO OESTE

CONSÓRCIO INTERMUNICIPAL DE SANEAMENTO AMBIENTAL

Acesso à Cidade Alta, 3815, São Cristovão - Capinzal/SC CEP: 89665-000

Fone: (49) 3555-6972 Site: www.cisam.sc.gov.br E-mail: cisam@cisam.sc.gov.br

CNPJ: 08.484.353/0001-16

128				2		1		2	5
129	5		2	15	3	5		3	33
130			2	6		5		2	15
131			1	2		5		1	9
132	5		1	4		10	29	5	54
133				6		10		2	18
134				2		5		2	9
135	5		2	40	10	15		2	74
136			2	2		5		2	11
137				10	3	15	6	7	41
138						2			2
139				6		10			16
140	5			20		10		20	55
141	5	5	8	20	5	10	65	20	138
142	8		1	20		10	38	20	97
143	5		1	3		10	20	4	43
144			1	3		1		1	6
145			10			5	5	5	25
146			1	4					5
147	10		1	4		5		3	23
148			1	2		5		2	10
149			1	2		1		1	5
150				4		1			5
151			1	4		1			6
152		1	1	4			7	5	18
153	5		10	40	5	20	31	2	113
154			1	20		5	10	3	39
155			2	2	1	2	4		11
156			20	15		2		5	42
157			20	20	2	20		5	67
158	5		2			20	20	5	52
159			1		3	10		5	19
160	5		2		5	10	23	5	50
161	5		1	20		15	8		49
162			1		1	4		5	11



CISAM MEIO OESTE

CONSÓRCIO INTERMUNICIPAL DE SANEAMENTO AMBIENTAL

Acesso à Cidade Alta, 3815, São Cristovão - Capinzal/SC CEP: 89665-000

Fone: (49) 3555-6972 Site: www.cisam.sc.gov.br E-mail: cisam@cisam.sc.gov.br

CNPJ: 08.484.353/0001-16

163			2	35	1	5	9		52
164						20			20
165	6		3	12	10	3	5	10	49
166			2	12	10	2		10	36
167			2	12	10	3		10	37
168			2	12	10	3		10	37
169			2	12	10	3	5	10	42
170	10		2	12	10	10	5	10	59
171	10		2	12	10	5		10	49
172	10		3	12	10	10	5	10	60
173	10		4	25		10			49
174			4			10	21		35
175			1			10	10		21
176	3		2	40		5	30	3	83
177	3		1	40		5	2	10	61
178	3		1	40		5	22	10	81
179	3			40		5		10	58
180	3			40		5	2	10	60
181	3			40		5	2	10	60
182	3			40		5		10	58
183	3		1	40		5	2	10	61
184	3			40		5	20	10	78
185	3			40		5	2	10	60
186	3			40		5	2	10	60
187	3			40		5		10	58
188	3			40		5		10	58
189	3			40		5		10	58
190	2		2	40		2		10	56
191	20		10	20		20	85		155
192	30		5	2000	100	200	130	100	2565
193			10		20	50	15	500	595
194					10	50	30	100	190
195						50		50	100
196			10		10	25	120	100	265
197	10					10	7		27



CISAM MEIO OESTE

CONSÓRCIO INTERMUNICIPAL DE SANEAMENTO AMBIENTAL

Acesso à Cidade Alta, 3815, São Cristovão - Capinzal/SC CEP: 89665-000

Fone: (49) 3555-6972 Site: www.cisam.sc.gov.br E-mail: cisam@cisam.sc.gov.br

CNPJ: 08.484.353/0001-16

198			2	6		10	13	10	41
199			2	72		15	10	10	109
200	5		3	6		20	80	10	124
201			2	6	10	20	3		41
202			2	6	2	20	7		37
203	5			6		10		5	26
204				6	15	2	10		33
205			10	48		15	10	25	108
206	20		10		100	15	250		395
207			500			10	320	5	835
208			500	2000		2000	2000		6500
209			10	25		15			50
210	10		2	25		15			52
211	200		50	200		50			500
212	200		100	500		50	50		900
213			5	20		10	10	20	65
214			5	10		10	10	20	55
215			5			10		5	20
216	100		50		20	200	400		770
217	50		100	100		50	40	20	360
218			30	60		20	20	70	200
219			2			5		5	12
220	15		5	20		25	20	20	105
221			10	6					16
222			5	6					11
223			5	12					17
224			5	12					17
225			5	40					45
226			10	12					22
227			5	12				2	19
228			5	50				2	57
229			5	50				2	57
230			5	12				1	18
231			5	6				2	13
232			5	50				2	57



CISAM MEIO OESTE

CONSÓRCIO INTERMUNICIPAL DE SANEAMENTO AMBIENTAL

Acesso à Cidade Alta, 3815, São Cristovão - Capinzal/SC CEP: 89665-000

Fone: (49) 3555-6972 Site: www.cisam.sc.gov.br E-mail: cisam@cisam.sc.gov.br

CNPJ: 08.484.353/0001-16

233			5	50				2	57
234			30	40					70
235			10	60					70
236			20	50				30	100
237	10		20	50					80
238	10		20	50					80
239			5	600					605
240	3		3	10				15	31
241	3		1	10				10	24
242	10		20	200				100	330
243			20	40			53		113
244			10	60				20	90
245			10	72				50	132
246	10		10	72				50	142
247			100	50					150
248			100	20					120
249			100	50					150
250			2	10				15	27
251			20	200				0	220
252			20	100					120
253			150	72					222
254			150	72					222
255			10	60				50	120
256			10	60				20	90
257			10	60				20	90
258			10	50					60
259			10	50					60
260	5								5
261			10	12			5	2	29
262			10	300			30		340
263			10	12			15		37
264			30	300			100		430
265			10	300			80	20	410
266	5		5	20			20		50
267	5			20			20		45



CISAM MEIO OESTE

CONSÓRCIO INTERMUNICIPAL DE SANEAMENTO AMBIENTAL

Acesso à Cidade Alta, 3815, São Cristovão - Capinzal/SC CEP: 89665-000

Fone: (49) 3555-6972 Site: www.cisam.sc.gov.br E-mail: cisam@cisam.sc.gov.br

CNPJ: 08.484.353/0001-16

268			5	100			30		135
269			5	20			6		31
270	4		2	12			15	2	35
271				60			6	5	71
272				60			20	5	85
273			3	12			6		21
274			10	60			40	10	120
275			1	24			150		175
276			10	72			20	30	132
277	10		4	40			100	30	184
278			5	24			4	10	43
279	5		1	25			10		41
280			10	25			80	20	135
281			5	6			4		15
282	10		2	1000			2	100	1114
283			1				10		11
284	20		30				50	6	106
285			10	24			52	5	91
286			1	20			10		31
287	5		1	10			20	5	41
288			1	20			50		71
289			1	4			6		11
290			10	4			6		20
291			20	50			20		90
292			20	50			100		170
293			20	24			200	100	344
294			60	24			100		184
295			10	12			1		23
296			10	200			100		310
297				24			15	2	41
298				12			15	2	29
299			2	12			10		24
300	3		2	40			150		195
301			4	6			20		30
302			10	100			100		210



CISAM MEIO OESTE

CONSÓRCIO INTERMUNICIPAL DE SANEAMENTO AMBIENTAL

Acesso à Cidade Alta, 3815, São Cristovão - Capinzal/SC CEP: 89665-000

Fone: (49) 3555-6972 Site: www.cisam.sc.gov.br E-mail: cisam@cisam.sc.gov.br

CNPJ: 08.484.353/0001-16

303			30	200			150		380
304				60			80		140
305			5	12			6		23
306							5		5
307			30	24			100		154
308			3				10		13
309			3	6			10		19
310			3				10		13
311			3	100			50		153
312			3	6			20		29
313			1	6			60		67
314			1	6			30		37
315			1				1	1	3
316			1				1		2
317				2			1		3
318				10					10
319				10					10
320				10					10
321				60					60
322				2					2
323				4					4
324				25					25
325				50					50
326				4					4
327				2					2
328				4					4
329				2					2
330				2					2
331				15					15
332				4					4
333				4					4
334				4					4
335				30					30
336				2					2
337				2					2



CISAM MEIO OESTE

CONSÓRCIO INTERMUNICIPAL DE SANEAMENTO AMBIENTAL

Acesso à Cidade Alta, 3815, São Cristovão - Capinzal/SC CEP: 89665-000

Fone: (49) 3555-6972 Site: www.cisam.sc.gov.br E-mail: cisam@cisam.sc.gov.br

CNPJ: 08.484.353/0001-16

338				2				2
339				2				2
340				5				5
341				2				2
342				2				2
343				10				10
344				10				10
345				1				1
346				1				1
347				2				2
348			10					10
349			10					10
350			2					2
351			2					2
352			2					2
353			8					8
354							7	7
355							80	80
356							50	50
357							15	15
358							50	50
359							50	50
360							100	100
361							20	20
362							30	30
363							200	200
364							1	1
365		1	1				1	3
366		3	3				2	8
367		2	2		1		5	10
368		2	5		5		15	27
369							4	4
370		3	1				1	5
371		5	3				6	14
372		5	3				6	14



CISAM MEIO OESTE

CONSÓRCIO INTERMUNICIPAL DE SANEAMENTO AMBIENTAL

Acesso à Cidade Alta, 3815, São Cristovão - Capinzal/SC CEP: 89665-000

Fone: (49) 3555-6972 Site: www.cisam.sc.gov.br E-mail: cisam@cisam.sc.gov.br

CNPJ: 08.484.353/0001-16

373		1	1				2		4
374		1	1				1		3
375		1	1				7		9
376		1	1				5		7
377			2				1		3
378			2				4		6
379			2				6		8
380			2				2		4
381			1				5		6
382		4					6		10
383		2	2				10		14
384			2				1		3
385			1				2		3
386			1				1		2
387		5	5		3		6		19
388		5	5				10		20
389		5	1				5		11
390		1	1				1		3
391		5					1		6
392			2				1		3
393			1				50		51
394			1				1	1	3
395		2	1				2	1	6
396		2	2				2		6
397			1				2		3
398		1	1				1		3
399		1	1				3		5
400		1	1				2		4
401		1	1				2	1	5
402		1	1				2	2	6
403			1					1	2
404		2	1				3	1	7
405		3	2				2	2	9
406			1				2	2	5
407		1	2				2	2	7



CISAM MEIO OESTE

CONSÓRCIO INTERMUNICIPAL DE SANEAMENTO AMBIENTAL

Acesso à Cidade Alta, 3815, São Cristovão - Capinzal/SC CEP: 89665-000

Fone: (49) 3555-6972 Site: www.cisam.sc.gov.br E-mail: cisam@cisam.sc.gov.br

CNPJ: 08.484.353/0001-16

408			1				2	2	5
409			1				1	1	3
410			1				2		3
411	3		4				4	2	13
412		1	1				1	1	4
413			1				1		2
414		1	1				2	1	5
415			1				1	1	3
416		1	2				5	5	13
417			1				5		6
418			1				2		3
419	5		1				5		11
420		2	1				2		5
421							5		5
422	5		1				2		8
423		10					200		210
424		2	1		5		4		12
425							10	10	20
426							10		10
427		500					200	300	1000
428		500					200	300	1000
429		300					200	300	800
430	5	10					5		20
431	5	10					5		20
432	5	10					5		20
433	5	10					5		20
434	5	10	2				5		22
435	5	10	2				5		22
436	5	10	2				5		22
437	5	10	2				5		22
438	5	10	2				5		22
439	5	10	2				5		22
440	5	10	2				5		22
441	5	10	2				5		22
442	5	10	2				5		22



CISAM MEIO OESTE

CONSÓRCIO INTERMUNICIPAL DE SANEAMENTO AMBIENTAL

Acesso à Cidade Alta, 3815, São Cristovão - Capinzal/SC CEP: 89665-000

Fone: (49) 3555-6972 Site: www.cisam.sc.gov.br E-mail: cisam@cisam.sc.gov.br

CNPJ: 08.484.353/0001-16

443	5	10	2				5		22
444	5	10	2				5		22
445	5	10	2				5		22
446	5	10	2				5		22
447	6	2	2				5		15
448	6	2	2				5		15
449	6	2	2				2		12
450	6	2	2				5		15
451	6	2	2				2		12
452	6	500	2				200		708
453	6	200	2				300		508
454	6		2				200		208
455		5					2	2001	2008
456		10	4				20		34
457		2	1				5		8
458		1					2		3
459							2	1	3
460							4		4
461			10						10
462							5		5
463		1	2				3		6
464		1	2				5		8
465		1					6		7
466		1					10	1	12
467		10					10	30	50
468		10					20	30	60
469		50					20	500	570
470							16	30	46
471							15	15	30
472							10	5	15
473							15	5	20
474							10		10
475							10		10
476							6	15	21
477							4	5	9



CISAM MEIO OESTE

CONSÓRCIO INTERMUNICIPAL DE SANEAMENTO AMBIENTAL

Acesso à Cidade Alta, 3815, São Cristovão - Capinzal/SC CEP: 89665-000

Fone: (49) 3555-6972 Site: www.cisam.sc.gov.br E-mail: cisam@cisam.sc.gov.br

CNPJ: 08.484.353/0001-16

478							4	5	9
479							4		4
480							4	5	9
481							4	5	9
482							4	20	24
483							10	5	15
484							2	3	5
485							2	3	5
486							2	10	12
487							2	3	5
488							2	3	5
489							2	10	12
490							1		1
491							1		1
492							1		1
493							2		2
494							2		2
495							4	3	7
496							10	30	40
497							6		6
498							6		6
499							4	15	19
500							2	7	9
501							2	5	7
502							1		1
503								30	30
504								30	30
505								20	20
506								5	5
507								5	5
508								5	5
509								3	3
510								500	500
511								200	200
512								100	100



CISAM MEIO OESTE

CONSÓRCIO INTERMUNICIPAL DE SANEAMENTO AMBIENTAL

Acesso à Cidade Alta, 3815, São Cristovão - Capinzal/SC CEP: 89665-000

Fone: (49) 3555-6972 Site: www.cisam.sc.gov.br E-mail: cisam@cisam.sc.gov.br

CNPJ: 08.484.353/0001-16

513							1		1
514							2		2
515							1		1



CISAM MEIO OESTE

CONSÓRCIO INTERMUNICIPAL DE SANEAMENTO AMBIENTAL

Acesso à Cidade Alta, 3815, São Cristovão - Capinzal/SC CEP: 89665-000

Fone: (49) 3555-6972 Site: www.cisam.sc.gov.br E-mail: cisam@cisam.sc.gov.br

CNPJ: 08.484.353/0001-16

Processo Licitatório nº 033/2024

Pregão Eletrônico nº 010/2024

Processo Administrativo nº 053/2024

ANEXO III

MODELO APRESENTAÇÃO DOS DADOS DA EMPRESA E REPRESENTANTE LEGAL

Ao Consórcio Intermunicipal de Saneamento Ambiental – Cisam Meio Oeste

Objeto: REGISTRO DE PREÇOS para futura e eventual aquisição de MATERIAIS, EQUIPAMENTOS, FERRAMENTAS E EPI's aos Entes Consorciados do CISAM Meio Oeste

1. Dados da Empresa:

Razão Social:

CNPJ:

Endereço:

nº:

Bairro:

Município:

UF:

CEP:

Telefone:

E-mail:

2. Identificação do Representante Legal para assinatura do contrato:

Nome:

CPF:

RG:

Função:

Telefone:

E-mail:

3. Dados Bancários:

Banco:

Agência:

Nome:

Conta:

Declaro que os dados informados acima estão atualizados.

Assinatura do Responsável

Observação: emitir em papel timbrado da licitante.



CISAM MEIO OESTE

CONSÓRCIO INTERMUNICIPAL DE SANEAMENTO AMBIENTAL

Acesso à Cidade Alta, 3815, São Cristovão - Capinzal/SC CEP: 89665-000

Fone: (49) 3555-6972 Site: www.cisam.sc.gov.br E-mail: cisam@cisam.sc.gov.br

CNPJ: 08.484.353/0001-16

**Processo Licitatório nº 033/2024
Pregão Eletrônico nº 010/2024
Processo Administrativo nº 053/2024**

**ANEXO IV
MODELO DE PROPOSTA DE PREÇOS**

Apresentamos nossa proposta para aquisição do objeto da presente licitação Pregão, na Forma Eletrônica acatando todas as estipulações consignadas no respectivo Edital e seus anexos.

1 – IDENTIFICAÇÃO DO CONCORRENTE:

NOME DA EMPRESA:

CNPJ e INSCRIÇÃO ESTADUAL:

REPRESENTANTE e CARGO:

CARTEIRA DE IDENTIDADE e CPF:

ENDEREÇO e TELEFONE:

2 – PREÇO

Deverá ser cotado, preço unitário e total

PROPOSTA FINAL: R\$ (Por extenso)

3 – CONDIÇÕES GERAIS

A proponente declara conhecer os termos do instrumento convocatório que rege a presente licitação.

LOCAL E PRAZO DE ENTREGA

De acordo com o especificado no item 17 do Edital

VALIDADE DA PROPOSTA COMERCIAL

De no mínimo, **90 (noventa) dias** contados a partir da data da sessão pública do Pregão.

PRAZO DE VALIDADE DA ATA DE REGISTRO DE PREÇOS

De **12 (doze) meses**, podendo ser prorrogado.

Obs.: Nos preços cotados estão incluídos todos os custos diretos e indiretos necessários à perfeita execução do objeto, entregas nos municípios consorciados, encargos sociais e inclusive as despesas com materiais e/ou equipamentos fornecidos, mão de obra especializada ou não, fretes, seguros em geral, equipamentos auxiliares, ferramentas, encargos da Legislação Tributária, Social, Trabalhista e Previdenciária, da infortunistica do trabalho e responsabilidade civil por quaisquer danos causados a terceiros ou dispêndios resultantes de impostos, taxas, regulamentos e posturas municipais, estaduais e federais, enfim, tudo o que for necessário para a execução total e completa do objeto desta licitação.

LOCAL E DATA

NOME E ASSINATURA DO REPRESENTANTE DA EMPRESA



CISAM MEIO OESTE

CONSÓRCIO INTERMUNICIPAL DE SANEAMENTO AMBIENTAL

Acesso à Cidade Alta, 3815, São Cristovão - Capinzal/SC CEP: 89665-000

Fone: (49) 3555-6972 Site: www.cisam.sc.gov.br E-mail: cisam@cisam.sc.gov.br

CNPJ: 08.484.353/0001-16

Processo Licitatório nº 033/2024
Pregão Eletrônico nº 010/2024
Processo Administrativo nº 053/2024

ANEXO V
DECLARAÇÃO DE CUMPRIMENTO PLENO DOS REQUISITOS DE
HABILITAÇÃO

_____ (RAZÃO SOCIAL DA EMPRESA) _____ CNPJ nº

_____, sediada em _____ (ENDEREÇO

COMERCIAL) _____, declara, sob as penas da Lei Federal nº 14.133, de 2021, que

cumprimentos os requisitos para sua habilitação no presente processo licitatório.

OBS – Se for Microempresa ou Empresa de Pequeno Porte – EPP com problemas na habilitação, fazer constar tal ressalva.

____ <CIDADE> _____ (UF), ____ < DATA > _____

Assinatura do representante da empresa



CISAM MEIO OESTE

CONSÓRCIO INTERMUNICIPAL DE SANEAMENTO AMBIENTAL

Acesso à Cidade Alta, 3815, São Cristovão - Capinzal/SC CEP: 89665-000

Fone: (49) 3555-6972 Site: www.cisam.sc.gov.br E-mail: cisam@cisam.sc.gov.br

CNPJ: 08.484.353/0001-16

Processo Licitatório nº 033/2024
Pregão Eletrônico nº 010/2024
Processo Administrativo nº 053/2024

ANEXO VI
DECLARAÇÃO DE AUSÊNCIA DE CONDENAÇÃO

_____ (RAZÃO SOCIAL DA EMPRESA) _____ CNPJ nº

_____, sediada em _____ (ENDEREÇO

COMERCIAL) _____, declara, sob as penas da Lei Federal nº 14.133,2021,

que nos 5 (cinco) anos anteriores à divulgação do edital, não foi condenada

judicialmente, com trânsito em julgado, por exploração de trabalho infantil, por

submissão de trabalhadores a condições análogas às de escravo ou por

contratação de adolescentes nos casos vedados pela legislação trabalhista.

____ <CIDADE> _____ (UF), ____ < DATA> _____

Assinatura do representante da empresa



CISAM MEIO OESTE

CONSÓRCIO INTERMUNICIPAL DE SANEAMENTO AMBIENTAL

Acesso à Cidade Alta, 3815, São Cristovão - Capinzal/SC CEP: 89665-000

Fone: (49) 3555-6972 Site: www.cisam.sc.gov.br E-mail: cisam@cisam.sc.gov.br

CNPJ: 08.484.353/0001-16

Processo Licitatório nº 033/2024
Pregão Eletrônico nº 010/2024
Processo Administrativo nº 053/2024

ANEXO VII
DECLARAÇÃO DE AUSÊNCIA DE VÍNCULO

_____ (RAZÃO SOCIAL DA EMPRESA) _____ CNPJ nº

_____, sediada em _____ (ENDEREÇO

COMERCIAL) _____, declara, sob as penas da Lei Federal nº 14.133/21, que

não mantém vínculo de natureza técnica, comercial, econômica, financeira,

trabalhista ou civil com dirigente do órgão ou entidade contratante ou com agente

público que desempenhe função na licitação ou atue na fiscalização ou na gestão

do contrato, ou que deles seja cônjuge, companheiro ou parente em linha reta,

colateral ou por afinidade, até o terceiro grau.

____ <CIDADE> _____ (UF), ____ < DATA > _____

Assinatura do representante da empresa



CISAM MEIO OESTE

CONSÓRCIO INTERMUNICIPAL DE SANEAMENTO AMBIENTAL

Acesso à Cidade Alta, 3815, São Cristovão - Capinzal/SC CEP: 89665-000

Fone: (49) 3555-6972 Site: www.cisam.sc.gov.br E-mail: cisam@cisam.sc.gov.br

CNPJ: 08.484.353/0001-16

Processo Licitatório nº 033/2024
Pregão Eletrônico nº 010/2024
Processo Administrativo nº 053/2024

ANEXO VIII
DECLARAÇÃO DE MICROEMPRESAS
E EMPRESAS DE PEQUENO PORTE

A empresa _____, inscrita no CNPJ sob o nº _____, por intermédio de seu representante legal, o(a) Sr.(a.) ou procurado _____, portador(a) da Carteira de Identidade nº _____, do CPF nº _____, DECLARA, sob as penas elencadas na Lei Federal nº 14.133, de 2021, que em conformidade com o previsto no art. 3º da Lei Complementar nº 123, de 15 de dezembro de 2006, ter a receita bruta equivalente a uma _____ (microempresa ou empresa de pequeno porte). Declara ainda que não há nenhum dos impedimentos previstos no § 4º, art. 3º da LC 123/06.

Assinatura do Representante da empresa



CISAM MEIO OESTE

CONSÓRCIO INTERMUNICIPAL DE SANEAMENTO AMBIENTAL

Acesso à Cidade Alta, 3815, São Cristovão - Capinzal/SC CEP: 89665-000

Fone: (49) 3555-6972 Site: www.cisam.sc.gov.br E-mail: cisam@cisam.sc.gov.br

CNPJ: 08.484.353/0001-16

Processo Licitatório nº 033/2024
Pregão Eletrônico nº 010/2024
Processo Administrativo nº 053/2024

ANEXO IX
DECLARAÇÃO DE ENQUADRAMENTO DE RECEITA BRUTA PARA FINS DE
BENEFÍCIO PREVISTO NA LEI COMPLEMENTAR FEDERAL 123/2006

A empresa _____, inscrita no CNPJ sob o nº _____, por intermédio de seu representante legal, o(a) Sr.(a.) ou procurador _____, portador(a) da Carteira de Identidade nº _____, do CPF nº _____, DECLARA, sob as penas elencadas na Lei Federal nº 14.133, de 2021, que não celebrou contratos com a Administração Pública cujos valores somados extrapolou a receita bruta máxima admitida para fins de enquadramento como Empresa de Pequeno Porte no ano-calendário desta licitação, em conformidade com o previsto no inciso II, do art. 3º da Lei Complementar nº 123, de 15 de dezembro de 2006 e § 2º, do art. 4º, da Lei Federal nº 14.133, de 2021.

Assinatura do Representante da empresa



CISAM MEIO OESTE

CONSÓRCIO INTERMUNICIPAL DE SANEAMENTO AMBIENTAL

Acesso à Cidade Alta, 3815, São Cristovão - Capinzal/SC CEP: 89665-000

Fone: (49) 3555-6972 Site: www.cisam.sc.gov.br E-mail: cisam@cisam.sc.gov.br

CNPJ: 08.484.353/0001-16

Processo Licitatório nº 033/2024
Pregão Eletrônico nº 010/2024
Processo Administrativo nº 053/2024

ANEXO X
DECLARAÇÃO DE CUMPRIMENTO DO ARTIGO 7º, INCISO XXXIII, DA
CONSTITUIÇÃO DA REPUBLICA FEDERATIVA DO BRASIL

_____, inscrito no CNP
nº _____, por intermédio de seu representante legal o(
Sr(a). _____, portador(a) da Carteira de Identidade
nº _____ e do CPF nº _____,
DECLARA, para fins do disposto no inciso V do artigo 68, da Lei Federal nº 14.133,
de 2021, que não emprega menor de dezoito anos em trabalho noturno, perigoso ou
insalubre, e não emprega menor de dezesseis anos (art. 7º, inciso XXXIII, da
Constituição Federal).

Ressalva: emprega menor, a partir de quatorze anos, na condição de aprendiz () .
(Observação: em caso afirmativo, assinalar a ressalva acima)

_____ <CIDADE> _____ (UF), ____ < DATA > _____

Diretor ou representante legal

CPF nº:



CISAM MEIO OESTE

CONSÓRCIO INTERMUNICIPAL DE SANEAMENTO AMBIENTAL

Acesso à Cidade Alta, 3815, São Cristovão - Capinzal/SC CEP: 89665-000

Fone: (49) 3555-6972 Site: www.cisam.sc.gov.br E-mail: cisam@cisam.sc.gov.br

CNPJ: 08.484.353/0001-16

Processo Licitatório nº 033/2024
Pregão Eletrônico nº 010/2024
Processo Administrativo nº 053/2024

ANEXO XI
MODELO DE DECLARAÇÃO DE FATOS IMPEDITIVOS E
INIDONEIDADE

Ao CISAM Meio Oeste
Referente ao Pregão Eletrônico Nº 010/2024.

A empresa _____, inscrita no CNPJ sob o nº _____, por intermédio de seu representante legal o(a) Sr.(a) _____, portador(a) da Carteira de Identidade nº _____ e do CPF nº _____, DECLARA sob penas da lei, que até a presente data a mesma não esteja impedida ou suspensa de licitar e contratar ou declarada inidônea com qualquer órgão da Administração Pública direta ou indireta da União, Estados, Distrito Federal e Municípios

Local e data.

(nome e assinatura do responsável legal)
Carimbo da empresa



CISAM MEIO OESTE

CONSÓRCIO INTERMUNICIPAL DE SANEAMENTO AMBIENTAL

Acesso à Cidade Alta, 3815, São Cristovão - Capinzal/SC CEP: 89665-000

Fone: (49) 3555-6972 Site: www.cisam.sc.gov.br E-mail: cisam@cisam.sc.gov.br

CNPJ: 08.484.353/0001-16

Processo Licitatório nº 033/2024
Pregão Eletrônico nº 010/2024
Processo Administrativo nº 053/2024

ANEXO XII
MODELO DE DECLARAÇÃO DE NÃO IMPEDIMENTO DE CONTRATAR COM O PODER PÚBLICO

Ao CISAM Meio Oeste
Referente ao Pregão Eletrônico N° 010/2024.

Ao CISAM Meio Oeste, A empresa _____, inscrita
no CNPJ sob o nº _____, por intermédio de seu representante legal
o(a) Sr.(a) _____, portador(a) da Carteira de Identidade nº
_____ e
do CPF nº _____, DECLARA sob penas da Lei, que não está inserida no rol
de impedidos de contratar com o Poder Público.

Local e data.

(nome e assinatura do responsável legal)
Carimbo da empresa



CISAM MEIO OESTE

CONSÓRCIO INTERMUNICIPAL DE SANEAMENTO AMBIENTAL

Acesso à Cidade Alta, 3815, São Cristóvão - Capinzal/SC CEP: 89665-000

Fone: (49) 3555-6972 Site: www.cisam.sc.gov.br E-mail: cisam@cisam.sc.gov.br

CNPJ: 08.484.353/0001-16

Processo Licitatório nº 033/2024
Pregão Eletrônico nº 010/2024
Processo Administrativo nº 053/2024

Anexo XIII
MINUTA ATA DE REGISTRO DE PREÇOS/2024

No dia do mês de do ano de 2024, compareceram, de um lado a(o) CONSÓRCIO INTERM. SANEAMENTO AMBIENTAL MEIO OESTE, pessoa jurídica de direito público, inscrita no CNPJ sob o nº 08.484.353/0001-16, com sede administrativa localizada na Acesso Cidade Alta, 3815, bairro São Cristóvão, CEP nº 89665000, nesta cidade de Capinzal, SC, representado pelo Presidente do CISAM Meio Oeste, o Sr(a). Nilvo Dorini, doravante denominado CONTRATANTE, CISAM Meio Oeste e os Municípios de: Abdon Batista, Alto Bela Vista, Brunópolis, Campos Novos, Simae Capinzal e Ouro, Fraiburgo, Simae Joaçaba, Herval e Luzerna, Videira e a(s) empresa(s) abaixo qualificada(s), doravante denominada(s) DETENTORA(S) DA ATA, que firmam a presente ATA DE REGISTRO DE PREÇOS, de acordo com o resultado do julgamento da licitação na modalidade Pregão Eletrônico nº 010/2024, Processo licitatório nº 033/2024 que selecionou a proposta mais vantajosa para a Administração Pública, objetivando o REGISTRO DE PREÇOS para futura e eventual aquisição de MATERIAIS, EQUIPAMENTOS, FERRAMENTAS E EPI's aos Entes Consorciados do CISAM Meio Oeste, conforme termo de referência e especificações constantes no Edital.

DETENTORA(S)

Razão social:

Endereço:

CNPJ:

Representante Legal:

CPF:

RG:

1. DO OBJETO

1.1 O presente pregão tem como objeto o **REGISTRO DE PREÇOS para futura e eventual aquisição de MATERIAIS, EQUIPAMENTOS, FERRAMENTAS E EPI's aos Entes Consorciados do CISAM Meio Oeste**, de acordo com o Termo de Referência (**ANEXO I**) e com os quantitativos estimados (**ANEXO II**), durante o prazo de validade da Ata de Registro de Preços.

1.2. Os Materiais e preços registrados são os seguintes:

Item	Descrição	Categoria	Un	QT Total	Valor Unitário	Valor Total
..



1.3. Os preços registrados manter-se-ão inalterados pelo período de vigência da presente Ata, admitida a recomposição no caso de desequilíbrio da equação econômico-financeira inicial deste instrumento.

a) Os preços registrados que sofrerem recomposição, não ultrapassarão os preços praticados no mercado, mantendo-se a diferença percentual apurada entre o valor originalmente constante da proposta e aquele vigente no mercado à época do registro.

b) O aumento decorrente de recomposição dos preços unitários em razão de desequilíbrio econômico-financeiro do Contrato somente poderá ser dado se a sua ocorrência era imprevisível no momento da contratação, e se houver a efetiva comprovação do aumento pela empresa registrada (requerimento, planilha de custos e documentação de suporte).

1.4. Caso o preço registrado se torne superior à média dos preços de mercado, o CISAM solicitará ao fornecedor, mediante correspondência, redução do preço registrado, de forma a adequá-lo.

2. DOCUMENTOS INTEGRANTES

2.1. Para todos os efeitos legais, para melhor caracterização do objeto, bem como, para definir procedimentos e normas decorrentes das obrigações ora contraídas, integram esta Ata, como se nela estivessem transcritos, os seguintes documentos:

a) Edital do Pregão Eletrônico nº 010/2024 e seus anexos;

b) Proposta da(s) Licitante(s);

c) Planilha de lances do Pregão.

3. VIGÊNCIA

3.1. A presente Ata vigorará pelo período de 1 (um) ano, após a homologação da Autoridade Competente, nos termos do Art. 84, da Lei nº 14.133/21.

4. DA ATA DE REGISTRO DE PREÇOS

4.1. O sistema de registro de preços do CISAM tem como objetivo manter na entidade o registro de propostas vantajosas de modo que seus entes consorciados possam, segundo sua conveniência, promover as contratações dos licitantes vencedores do Pregão.



4.2. A existência de preços registrados não obriga a Administração do CISAM e seus municípios consorciados a firmar contratações que deles poderão advir facultando-se a realização de licitação específica para o objeto pretendido, sendo assegurada à beneficiária do registro a preferência na contratação em igualdade de condições.

4.3. O CISAM monitorará, periodicamente os preços dos itens desta Ata, avaliará o mercado constantemente e poderá rever os preços registrados a qualquer tempo, em decorrência da redução dos preços praticados no mercado ou de fato que eleve os custos dos serviços registrados.

a) O Contratante poderá convocar a Contratada para negociar o preço registrado e adequá-lo ao preço de mercado, sempre que verificar que o preço registrado está acima do preço de mercado. Caso seja frustrada a negociação para redução do preço, o fornecedor será liberado do compromisso assumido.

b) No caso de desequilíbrio econômico-financeiro (preço de mercado tornar-se superior ao preço registrado, e mantendo-se a diferença percentual apurada entre o valor originalmente constante da proposta do fornecedor e aquele vigente no mercado à época do registro equação econômico-financeira), sendo frustrada a negociação entre as partes, a Contratada poderá ser liberada do compromisso assumido.

c) Havendo negociação entre as partes, o aumento para recomposição dos preços unitários em razão de desequilíbrio econômico-financeiro do Contrato somente poderá ser dado se a sua ocorrência era imprevisível no momento da licitação, e se houver a efetiva comprovação do aumento pelo fornecedor (requerimento, planilha de custos e documentação de suporte).

d) As alterações de preços oriundos da revisão dos mesmos, no caso de desequilíbrio econômico-financeiro, serão publicadas na imprensa oficial.

5. ENDEREÇOS PARA ENTREGA

5.1. A entrega dos Materiais solicitados, de acordo com as requisições, será entregue no depósito de cada município consorciado ou em local indicado pelos mesmos.

5.2. O prazo de entrega deverá obedecer ao cronograma constante do Edital nº 010/2024.

6. PAGAMENTO

6.1. O pagamento pelo fornecimento dos Materiais será efetuado em até 30 (trinta) dias contados da data de conferência dos Materiais e liberação da nota fiscal pelo setor



competente, demonstrando a quantidade total de Materiais fornecido até aquela data, com os respectivos preços unitário e total.

7. CONDIÇÕES DE FORNECIMENTO

7.1. A entrega dos Materiais só estará caracterizada se acompanhada da ordem de fornecimento.

7.2. O fornecedor ficará obrigado a atender todos os pedidos efetuados durante a vigência desta Ata, mesmo que a entrega deles decorrente estiver prevista para data posterior a do seu vencimento. Os Materiais deverão ser entregues acompanhados da nota fiscal/fatura correspondente.

8. PENALIDADES

8.1. Ressalvadas as hipóteses de caso fortuito ou força maior, mencionadas no art. 393 do Código Civil, a empresa signatária responderá, com suporte no princípio da culpa objetiva, pela cobertura integral de quaisquer prejuízos sofridos diretamente pelo CISAM ou consorciados, ou ainda a terceiros, por ato ou fato, comissivos ou omissivos da empresa signatária ou de seus prepostos.

8.2. Em caso de ocorrência dos prejuízos e danos previstos no parágrafo anterior, o CISAM ao seu alvedrio, o declarará e fixará o seu valor, podendo abatê-lo dos vencimentos mensais devidos à empresa signatária, ou, se inviável a compensação, prover a execução judicial, independentemente da participação da empresa signatária na apuração do prejuízo, através da expedição de letra de câmbio de valor equivalente ao dano, com força de título executivo extrajudicial, sem exclusão de outras sanções cabíveis.

8.3. Fica facultado ao CISAM, na hipótese de descumprimento por parte da adjudicatária das obrigações assumidas, aplicar multa de 5% (cinco por cento) sobre o valor global contrato. A multa poderá ser aplicada a cada novo período de 05 (cinco) dias de atraso.

9. REAJUSTAMENTOS DE PREÇOS

9.1. Os preços ofertados serão fixos e irremovíveis.

9.2. O CISAM, em comum acordo com a empresa signatária, nos termos do Artigo 124, da Lei nº 14.133/21, poderá autorizar alterações contratuais para restabelecer a relação que as partes pactuaram inicialmente entre os encargos do contrato e a retribuição da Administração para a justa remuneração do fornecimento, objetivando a manutenção do equilíbrio econômico-financeiro inicial do contrato, na hipótese de sobrevierem fatos



imprevisíveis, ou previsíveis, porém de consequências incalculáveis, retardadores ou impeditivos da execução do ajustado ou ainda, em caso de força maior.

10. CANCELAMENTO DA ATA DE REGISTRO DE PREÇOS

10.1. A Ata de Registro de preços poderá ser cancelada, de pleno direito, pela Administração, quando:

- a) a detentora não cumprir as obrigações constantes desta Ata de Registro de Preços;
- b) a detentora não assinar o contrato no prazo estabelecido e a Administração não aceitar sua justificativa;
- c) a detentora der causa a rescisão administrativa de contrato decorrente de registro de preços;
- d) em qualquer das hipóteses de inexecução total ou parcial de contrato decorrente de registro de preços;
- e) os preços registrados se apresentarem superiores aos praticados no mercado;
- f) por razões de interesse público devidamente demonstradas e justificadas pela Administração;
- g) a comunicação do cancelamento do preço registrado será feita pessoalmente ou por correspondência com aviso de recebimento, juntando-se o comprovante aos autos que deram origem ao registro de preços;
- h) no caso de ser ignorado, incerto ou inacessível o endereço da detentora, a comunicação será feita por publicação no Diário Oficial do Estado, considerando-se cancelado o preço registrado após 1 (um) dia da publicação.

10.2. Pelas detentoras, quando, mediante solicitação por escrito, comprovarem estar impossibilitadas de cumprir as exigências desta Ata de Registro de Preços:

- a) a solicitação das detentoras para cancelamento dos preços registrados deverá ser formulada com antecedência de 30 (trinta) dias, facultada à Administração a aplicação das penalidades previstas no Contrato, caso não aceite as razões do pedido.



CISAM MEIO OESTE

CONSÓRCIO INTERMUNICIPAL DE SANEAMENTO AMBIENTAL

Acesso à Cidade Alta, 3815, São Cristovão - Capinzal/SC CEP: 89665-000

Fone: (49) 3555-6972 Site: www.cisam.sc.gov.br E-mail: cisam@cisam.sc.gov.br

CNPJ: 08.484.353/0001-16

11. AUTORIZAÇÃO PARA AQUISIÇÃO E EMISSÃO DAS REQUISIÇÕES DE FORNECIMENTO

11.1. Para as aquisições do objeto da presente Ata de Registro de Preços, cada autarquia ou município, comunicará por escrito à empresa fornecedora, o nome e a identidade dos seus servidores credenciados a assinar requisições, e será responsável por todo e qualquer fornecimento pelos mesmos solicitado.

12. DOS RECURSOS ORÇAMENTÁRIOS

12.1. A despesa decorrente da contratação do objeto desta licitação correrá à conta das dotações orçamentárias de cada município consorciado participante deste certame.

13. DISPOSIÇÕES GERAIS

13.1. Elegem as partes contratantes o foro da cidade de Capinzal/SC, para dirimir todas e quaisquer controvérsias oriundas desta Ata, renunciando expressamente a qualquer outro, por mais privilegiado que seja.

13.2. E, por estarem acordes, firmam o presente instrumento, juntamente com as testemunhas, em 02 (duas) vias de igual teor, para todos os efeitos de direito.

Capinzal (SC), ___ de _____ de 2024.

Pregoeiro

Membro da Equipe

Membro da Equipe

Empresa Registrada